









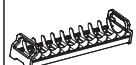
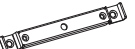

название	кол-во	название	кол-во	название	кол-во	название	кол-во	название	кол-во
 корзины	1 шт.	 направляющие	1 шт.	 подставка для чашек	1 шт.	 держатель фасада	2 шт.	 подставка для тарелок	1 шт.
 шаблон 1	1 шт.	 шаблон 2	1 шт.	 саморез	10 шт.	 винт	2 шт.	 заглушка декоративная	2 шт.
название	кол-во	название	кол-во	название	кол-во				
 винт	4 шт.	 крышка	2 шт.	 контейнер	600~700 1pcs 750~900 2pcs				

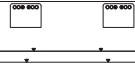
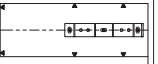
Технические характеристики

размеры (мм)	ширина базы (мм)
564*436*173mm	600
664*436*173mm	700
714*436*173mm	750
764*436*173mm	800
864*436*173mm	900

Установка направляющих

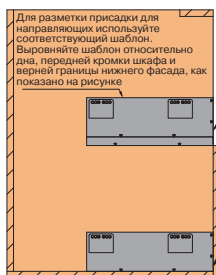

Выровнить
Нижний фасад
Выровнить

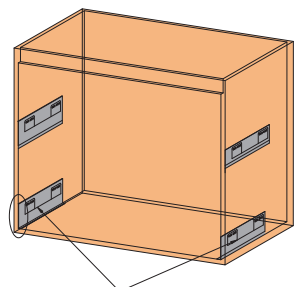

Просверлите отверстия по шаблону

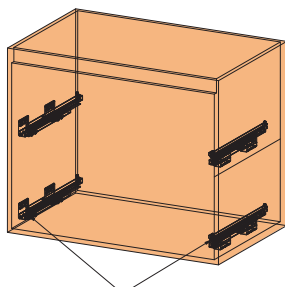

Для фиксации направляющих используйте саморезы с потайной головкой ST4x16.

Установка креплений фасада



рис.2.1

Используйте установочный шаблон 1, чтобы предварительно просверлить отверстия на фасаде (показано на чертеже). Для фиксации креплений к фасаду используйте саморезы с потайной головкой ST4x16.

Установка корзин

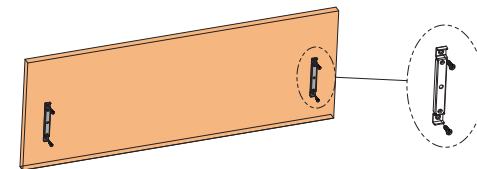
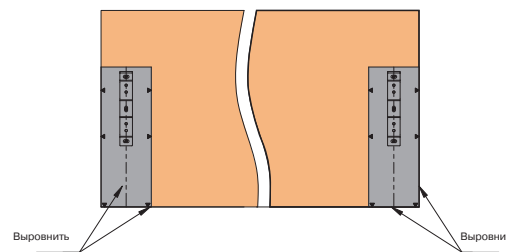
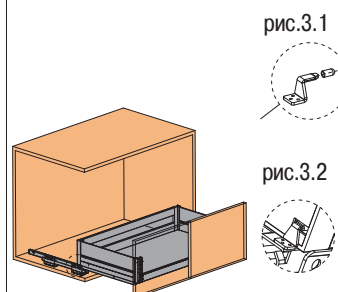

Как показано на рисунке 3.1, сначала наденьте колпачок на задний крючок направляющей, затем зафиксируйте корзину на направляющей, как показано на рисунке 3.2.

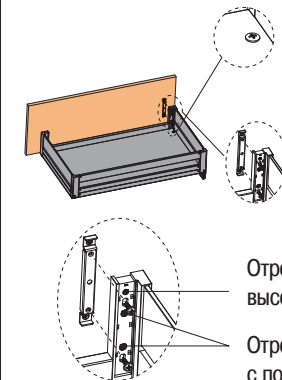

Как показано на рисунке зафиксируйте направляющую к корзине с помощью винтов M4x12

Как показано на рисунке зафиксируйте корзину и фасад с помощью винтов M4x10

Отрегулируйте фасад по высоте с помощью этих винтов

Отрегулируйте фасад по вертикали с помощью этих винтов



рис.3.3

Как показано на рисунке 3.3, установите декоративную заглушку

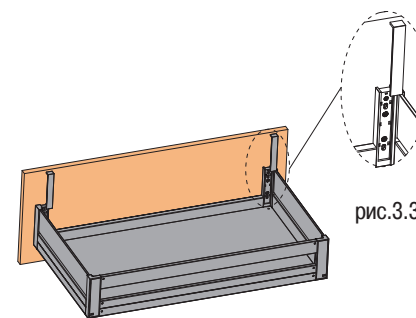
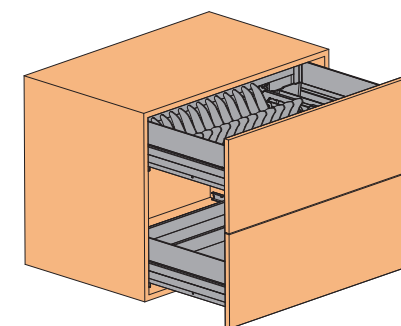

Поместите подставки для посуды в корзину