

Parallel-Schiebe-Kipp-Beschlag mit Zwangssteuerung für Kunststoffelemente mit 12 mm Kammermaß

## ... mit den entscheidenden Vorteilen:

- Grundsicherheit = Standard
- Gesamtabstellweite 122 mm
- einfacher rationeller Anschlag
- funktionelles und rationelles Lehrensystem
- Bauteile für Stulpflügel-Elemente mit vormontierten Schließblechen

## Anwendungsbereich

|   |      |   |
|---|------|---|
| Flügelalzbreite   | (mm) | 770 bis 2000 <sup>1)</sup>  |
| Flügelalzhöhe bei Schema A, G und K                     | (mm) | 1000 bis 2360   |
| Flügelalzhöhe bei Schema C                              | (mm) | 1690 bis 2360   |
| Rahmenseitenbreite                                      | (mm) | je nach Profilsystem von der Flügelalzbreite ableiten, bei Schema A max. 4260 |
| Flügelgewicht   | (kg) | <b>max. 200</b>   |
| Dornmaß bei abschließbarem Getriebe-Set PSK 200-Z PZ-.. | (mm) | 30, 40, 45 und 50   |
| Griffsitz, konstant                                     | (mm) | 490 – 990 <sup>2)</sup>   |
| Gesamtabstellweite                                      | (mm) | 122   |

1) Bei Flügelalzbreite < 944 mm darf die Flügelalzhöhe das 2,5-fache der Flügelalzbreite nicht überschreiten.

2) Durch Kürzen des Getriebes kann der Griffsitz bei den Getrieben OS Gr. 169 bis Gr. 238 um 100 mm nach unten versetzt werden, dabei reduziert sich die Flügelalzhöhe ebenfalls um 100 mm. Dies kann durch Einbau des Zwischenstückes Gr. 23 ausgeglichen werden.

Die oben genannten Anwendungsbereiche dürfen keinesfalls überschritten werden.

Darüber hinaus gelten für den SIEGENIA-AUBI-Beschlag PSK PORTAL 200-KF die Angaben der Profilhersteller bzw. der Systeminhaber, **insbesondere** zu möglichen Einschränkungen bei Flügelabmessungen, Flügelgewicht und Verriegelungsabstand.

Sofern besondere Fertigungsvorschriften oder Verarbeitungsrichtlinien bestehen, sind diese ausdrücklich zu beachten.

## Inhaltsverzeichnis

|  |          |   |          |
|--|----------|---|----------|
| Anwendungsbereich .....                          | Seite 1  | Vertikalschnitt, oben .....                             | Seite 11 |
| Beschlagteile .....                              | Seite 2  | Horizontalschnitt (I) .....                             | Seite 12 |
| Beschlagliste .....                              | Seite 3  | Horizontalschnitt (II) .....                            | Seite 13 |
| Beschlagliste (Fortsetzung) .....                | Seite 4  | Blendrahmen: Rahmenteil-Maßangaben .....                | Seite 14 |
| Wichtige Hinweise, Abkürzungen .....             | Seite 5  | Blendrahmen: Montage Lauf- und Führungsschiene .....    | Seite 15 |
| Getriebe-Set PSK 200-Z PZ-.. Beschlagteile ..... | Seite 6  | Vertikalschnitt, unten .....                            | Seite 16 |
| Getriebe-Set PSK 200-Z PZ-.. Beschlagliste ..... | Seite 7  | Vorbereitung des Flügelrahmens .....                    | Seite 17 |
| Schema C Variante 1 .....                        | Seite 8  | Flügelrahmen: Montage ZV .....                          | Seite 18 |
| Schema C Variante 2 .....                        | Seite 9  | Flügelrahmen: Montage der PSK-Bauteile .....            | Seite 19 |
| Beschlagliste Schema C .....                     | Seite 10 | Einsetzen des Schiebeflügels und Schema-Übersicht ..... | Seite 20 |

# PSK PORTAL 200-Z Beschlagteile

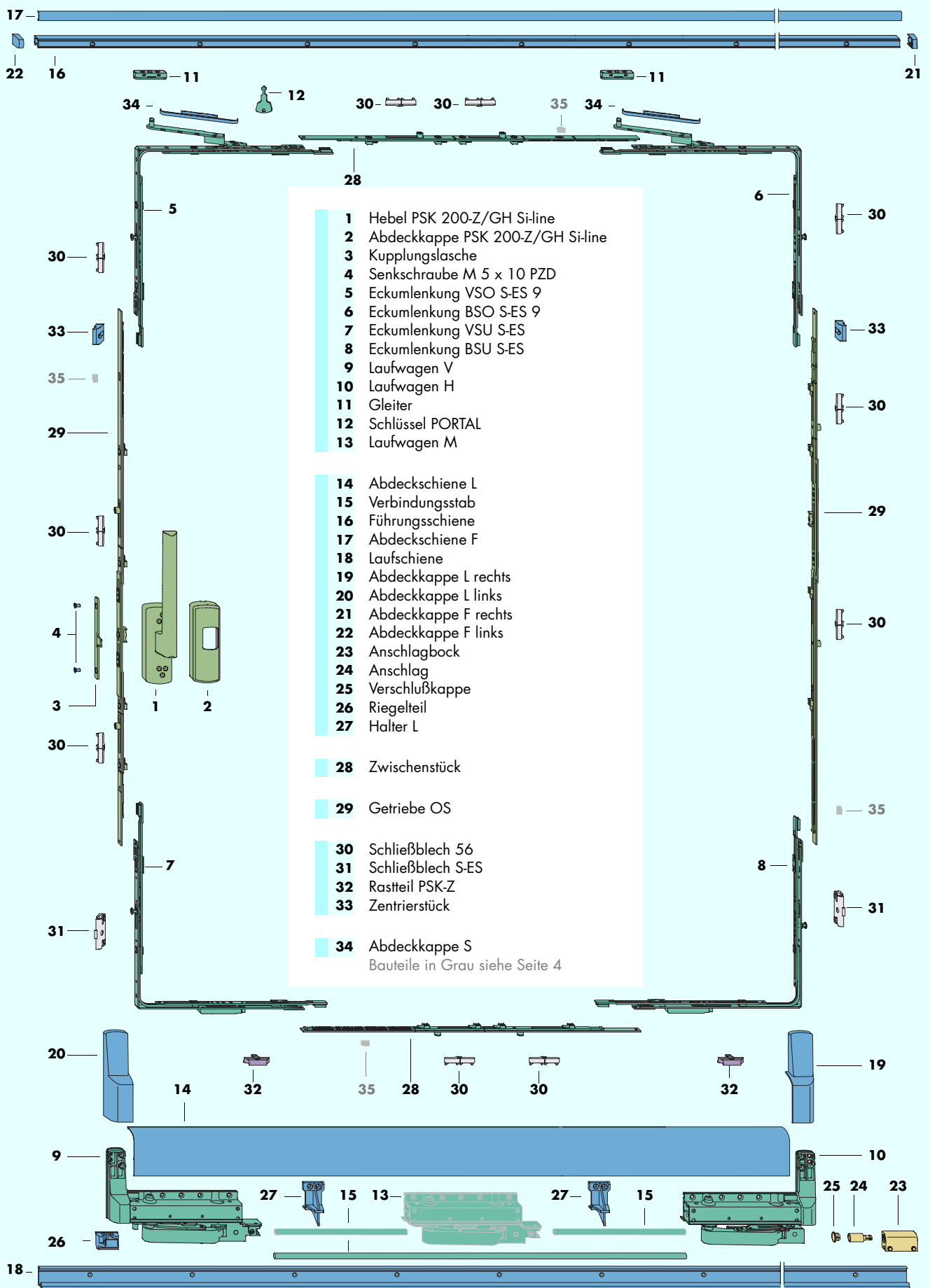

# PSK PORTAL 200-Z Beschlagliste

| Pos.      | Stück        | Materialkurztext                            | Materialnummer |               |                |  |               |
|-----------|--------------|---|----------------|---------------|----------------|--|---------------|
|           |              |   | silber         | RAL 9003 weiß | RAL 8022 braun | mittelbronze                             |               |
|           | <b>1</b>     | <b>Karton Hebel PSK 200-Z/GH Si-line</b>    |                |               |                |  |               |
|           |              | bestehend aus:                              |                |               |                |  |               |
|           |              | rechts                                      | <b>296257</b>  | <b>296271</b> | <b>297797</b>  | <b>296295</b>                            |               |
|           |              | links                                       | <b>296301</b>  | <b>296325</b> | <b>297803</b>  | <b>296349</b>                            |               |
| 1         | 1            | Hebel PSK 200-Z/GH Si-line                  |                |               |                |  |               |
|           |              | rechts                                      |                |               |                |  |               |
|           |              | links                                       |                |               |                |  |               |
| 2         | 1            | Abdeckkappe PSK 200-Z/GH Si-line            |                |               |                |  |               |
|           |              | rechts                                      |                |               |                |  |               |
|           |              | links                                       |                |               |                |  |               |
|           | 1            | Bilf. Zub. Hebel PSK 200-Z/GH               |                |               |                |  |               |
|           |              | bestehend aus:                              |                |               |                |  |               |
| 3         | 1            | Kupplungslasche                             |                |               |                |  |               |
|           |              | 18  |                |               |                |  |               |
| 4         | 2            | Senkschraube                                |                |               |                |  |               |
|           |              | M 5 x 10 PZD                                |                |               |                |  |               |
|           | <b>1</b>     | <b>Karton PSK 200-Z S-ES 9 mm Nutachse</b>  |                |               | <b>314708</b>  |  |               |
|           |              | rechts                                      |                |               | <b>314746</b>  |  |               |
|           |              | links                                       |                |               |                |  |               |
|           | <b>1</b>     | <b>Karton PSK 200-Z S-ES 13 mm Nutachse</b> |                |               | <b>314715</b>  |  |               |
|           |              | rechts                                      |                |               | <b>314753</b>  |  |               |
|           |              | links                                       |                |               |                |  |               |
|           |              | bestehend aus:                              |                |               |                |  |               |
|           |              | Eckumlenkung VSO SES 9                      |                |               | 722091         |  |               |
|           |              | rechts                                      |                |               | 722107         |  |               |
|           |              | links                                       |                |               | 722114         |  |               |
| 5         | 1            | Eckumlenkung VSO SES 13                     |                |               | 722121         |  |               |
|           |              | rechts                                      |                |               | 722176         |  |               |
|           |              | links                                       |                |               | 722183         |  |               |
|           |              | Eckumlenkung BSO SES 9                      |                |               | 722190         |  |               |
|           |              | rechts                                      |                |               | 722206         |  |               |
|           |              | links                                       |                |               | 713983         |  |               |
| 6         | 1            | Eckumlenkung BSO SES 13                     |                |               | 713990         |  |               |
|           |              | rechts                                      |                |               | 714003         |  |               |
|           |              | links                                       |                |               | 714010         |  |               |
|           |              | Eckumlenkung VSU SES                        |                |               | 714065         |  |               |
|           |              | rechts                                      |                |               | 714072         |  |               |
|           |              | links                                       |                |               | 714089         |  |               |
| 7         | 1            | Eckumlenkung BSU SES                        |                |               | 714096         |  |               |
|           |              | rechts                                      |                |               |                |  |               |
|           |              | links                                       |                |               |                |  |               |
|           |              | Laufwagen V                                 |                |               |                |  |               |
|           |              | rechts vorne                                |                |               |                |  |               |
|           |              | links vorne                                 |                |               |                |  |               |
| 9         | 1            | Laufwagen H                                 |                |               |                |  |               |
|           |              | rechts hinten                               |                |               |                |  |               |
|           |              | links hinten                                |                |               |                |  |               |
|           | 1            | Beutel Zubehör PSK- PORTAL                  |                |               | 716922         |  |               |
|           |              | bestehend aus:                              |                |               |                |  |               |
| 11        | 2            | Gleiter                                     |                |               | 836538         |  |               |
| 12        | 1            | Schlüssel PORTAL                            |                |               | 836545         |  |               |
|           |              |   |                |               |                |  |               |
| <b>13</b> | <b>0...1</b> | <b>Laufwagen M</b>                          | rechts         | Mitte         | <b>301678</b>  |  |               |
|           |              |   | links          | Mitte         | <b>301685</b>  |  |               |
|           |              |   |                |               |                | <b>nur bei Flügelgewicht &gt; 160 kg</b> |               |
|           | <b>1</b>     | <b>Profilsatz PSK 200/160</b>               |                |               | <b>297582</b>  | <b>297599</b>                            |               |
|           |              | Größe <sup>1)</sup>                         | Länge [in mm]  | FFB [in mm]   | RAB [in mm]    | <b>297612</b>                            | <b>297605</b> |
|           |              | Gr. 87/200                                  | 770 bis 870    |               | bis 2000       | <b>297629</b>                            | <b>297643</b> |
|           |              | Gr. 107/240                                 | 871 bis 1070   | 2001 bis 2400 |                | <b>297636</b>                            | <b>297650</b> |
|           |              | Gr. 130/286                                 | 1071 bis 1300  | 2401 bis 2860 |                | <b>297667</b>                            | <b>297674</b> |
|           |              | Gr. 160/346                                 | 1301 bis 1600  | 2861 bis 3460 |                | <b>297698</b>                            | <b>297681</b> |
|           |              | Gr. 200/426                                 | 1601 bis 2000  | 3461 bis 4260 |                | <b>297702</b>                            | <b>297711</b> |
|           |              | bestehend aus:                              |                |               |                | <b>297735</b>                            | <b>297728</b> |
|           |              |   |                |               |                | <b>297773</b>                            | <b>297766</b> |
|           |              | Abdeckschiene L                             | Gr. 87 865     |               |                | 889329                                   | 889336        |
|           |              |   | Gr. 107 1065   |               |                | 889374                                   | 889381        |
|           |              |   | Gr. 130 1295   |               |                | 889428                                   | 889435        |
|           |              |   | Gr. 160 1550   |               |                | 889473                                   | 889480        |
|           |              |   | Gr. 200 1950   |               |                | 889527                                   | 889534        |
|           |              |   |                |               |                |  | 889350        |
|           |              |   |                |               |                |  | 889404        |
|           |              |   |                |               |                |  | 889459        |
|           |              |   |                |               |                |  | 889503        |
|           |              |   |                |               |                |  | 889558        |
|           |              | Verbindungsstab                             | Gr. 87 585     |               |                |  | 714782        |
|           |              |   | Gr. 107 785    |               |                |  | 714751        |
|           |              |   | Gr. 130 1015   |               |                |  | 714768        |
|           |              |   | Gr. 160 1270   |               |                |  | 714775        |
|           |              |   | Gr. 200 1670   |               |                |  | 714799        |
|           |              | Führungsschiene                             | Gr. 200 2000   |               |                | 890165                                   | 890165        |
|           |              |   | Gr. 240 2400   |               |                | 890196                                   | 890196        |
|           |              |   | Gr. 286 2860   |               |                | 890226                                   | 890226        |
|           |              |   | Gr. 346 3460   |               |                | 890257                                   | 890257        |
|           |              |   | Gr. 426 4260   |               |                | 890288                                   | 890288        |
|           |              |   |                |               |                |  | 890295        |
|           |              |   |                |               |                |  | 890301        |
|           |              | Abdeckschiene F                             | Gr. 200 2000   |               |                | 889862                                   | 889879        |
|           |              |   | Gr. 240 2400   |               |                | 889916                                   | 889923        |
|           |              |   | Gr. 286 2860   |               |                | 889961                                   | 889978        |
|           |              |   | Gr. 346 3460   |               |                | 890011                                   | 890028        |
|           |              |   | Gr. 426 4260   |               |                | 890066                                   | 890073        |
|           |              |   |                |               |                |  | 890103        |
|           |              |   |                |               |                |  | 890097        |
|           |              | Laufschiene                                 | Gr. 200 2000   |               |                | 890349                                   | 890349        |
|           |              |   | Gr. 240 2400   |               |                | 890370                                   | 890370        |
|           |              |   | Gr. 286 2860   |               |                | 890400                                   | 890400        |
|           |              |   | Gr. 346 3460   |               |                | 890431                                   | 890431        |
|           |              |   | Gr. 426 4260   |               |                | 890462                                   | 890462        |
|           |              |   |                |               |                |  | 890356        |
|           |              |   |                |               |                |  | 890387        |
|           |              |   |                |               |                |  | 890417        |
|           |              |   |                |               |                |  | 890424        |
|           |              |   |                |               |                |  | 890455        |
|           |              |   |                |               |                |  | 890486        |
|           |              | Beutel Abdeckkappen PSK                     |                |               |                | 891186                                   | 891193        |
|           |              |   |                |               |                |  | 891216        |
|           |              |   |                |               |                |  | 891209        |
|           |              | Abdeckkappe L                               | rechts         |               |                | 889633                                   | 889640        |
|           |              |   |                |               |                |  | 889671        |
|           |              |   |                |               |                |  | 889664        |
|           |              | Abdeckkappe L                               | links          |               |                | 889688                                   | 889695        |
|           |              |   |                |               |                |  | 889725        |
|           |              |   |                |               |                |  | 889718        |
|           |              | Abdeckkappe F                               | rechts         |               |                | 889763                                   | 889770        |
|           |              |   |                |               |                |  | 889800        |
|           |              |   |                |               |                |  | 889794        |
|           |              | Abdeckkappe F                               | links          |               |                | 889817                                   | 889824        |
|           |              |   |                |               |                |  | 889855        |
|           |              |   |                |               |                |  | 889848        |
|           |              | Beutel Zubehör Laufschiene: PSK             |                |               |                | 721087                                   | 721087        |
|           |              |   |                |               |                |  | 891254        |
|           |              |   |                |               |                |  | 891247        |
|           |              | Anschlagbock                                |                |               |                | 889732                                   | 889732        |
|           |              |   |                |               |                |  | 889756        |
|           |              |   |                |               |                |  | 889749        |
|           |              | Anschlag                                    |                |               |                | 837368                                   | 837368        |
|           |              |   |                |               |                |  | 892909        |
|           |              |   |                |               |                |  | 837375        |
|           |              | Verschlusskappe                             |                |               |                | 824498                                   | 824498        |
|           |              |   |                |               |                |  | 892916        |
|           |              |   |                |               |                |  | 892923        |
|           |              | Riegelteil                                  |                |               |                | 889299                                   | 889299        |
|           |              |   |                |               |                |  | 889312        |
|           |              |   |                |               |                |  | 889305        |
| 27        | 1...2        | Halter L                                    |                |               |                |  |               |
|           |              | 2 Stück ab Gr. 130                          |                |               |                |  | 889626        |

1) Zur exakten Bestimmung der erforderlichen Größe die Maße von FFB und RAB ermitteln

# PSK PORTAL 200-Z Beschlagliste (Fortsetzung)

| Pos.                      | Stück  | Materialkurztext                                     | FFB  | Materialnummer    |  |                         |                         |  |
|---------------------------|--|--|--|-------------------|--|-------------------------|-------------------------|--|
|                           |  |  |  | silber            | RAL 9003 weiß  | RAL 8022 braun          | mittelbronze            |  |
| abhängig von FFB          | 28   | <b>Zwischenstück</b><br>(mit Standard-Schließzapfen) | Größe  | FFB (in mm)       |  |                         |                         |  |
|                           |  |  | 100  | 770 bis 1000      | 1  | 713914                  |                         |  |
|                           |  |  | 123  | 1001 bis 1230     | 1  | 713921                  |                         |  |
|                           |  |  | 146  | 1231 bis 1460     | 2  | 713938                  |                         |  |
|                           |  |  | 169  | 1461 bis 1690     | 2  | 713945                  |                         |  |
|                           |  |  | 192  | 1691 bis 1920     | 2  | 713952                  |                         |  |
|                           |  | 215  | 1921 bis 2000                                      | 2                 | 713969   |                         |                         |  |
|                           |  | <b>Zwischenstück S-ES</b><br>(mit Pilzkopfzapfen)    | Größe  | FFB (in mm)       |  |                         |                         |  |
|                           |  |  | 100  | 770 bis 1000      | 1  | 713839                  |                         |  |
|                           |  |  | 123  | 1001 bis 1230     | 1  | 713846                  |                         |  |
|                           |  |  | 146  | 1231 bis 1460     | 2  | 713853                  |                         |  |
|                           |  |  | 169  | 1461 bis 1690     | 2  | 713860                  |                         |  |
|                           |  |  | 192  | 1691 bis 1920     | 2  | 713877                  |                         |  |
|                           |  |  | 215  | 1921 bis 2000     | 2  | 713884                  |                         |  |
| abhängig von FFH          | 29   |  | <b>Getriebe OS</b><br>(mit Standard-Schließzapfen) | Größe             | Griffsitz (in mm)                                      | FFH (in mm)             |                         |  |
|                           |  | 123  |  | 490               | 1000 bis 1230  | -                       | 713303                  |  |
|                           |  | 146  |  | 590               | 1231 bis 1460  | 1                       | 713297                  |  |
|                           |  | 169  |  | 690               | 1461 bis 1690  | 1                       | 713341                  |  |
|                           |  | 192  |  | 990               | 1691 bis 1920  | 2                       | 713815                  |  |
|                           |  | 215  |  | 990               | 1921 bis 2150  | 2                       | 713358                  |  |
|                           |  | 238  | 990  | 2151 bis 2360     | 2  | 713334                  |                         |  |
|                           |  | <b>Getriebe OS S-ES</b><br>(mit Pilzkopfzapfen)      | Größe  | Griffsitz (in mm) | FFH (in mm)  |                         |                         |  |
|                           |  |  | 146  | 590               | 1231 bis 1460  | 1                       | 713761                  |  |
|                           |  |  | 169  | 690               | 1461 bis 1690  | 1                       | 713778                  |  |
|                           |  |  | 192  | 990               | 1691 bis 1920  | 2                       | 713785                  |  |
|                           |  |  | 215  | 990               | 1921 bis 2150  | 2                       | 713792                  |  |
|                           |  |  | 238  | 990               | 2151 bis 2360  | 2                       | 713808                  |  |
|                           |  |  | abhängig von Profilsystem                          | 30                | <b>Schließblech 56</b><br>(für Standard-Schließzapfen) | A....                   | siehe Profil Datenblatt |  |
| 31                        | <b>Schließblech S-ES</b><br>(für Pilzkopfzapfen) |  |  | A....             |  | siehe Profil Datenblatt |                         |  |
| abhängig von Profilsystem | 1  | <b>Bil. Rahmenteile PSK 200-Z</b><br>bestehend aus:  |  | A....             | siehe Profil Datenblatt                                |                         |                         |  |
|                           |  |  |  | A....             | siehe Profil Datenblatt                                |                         |                         |  |
|                           |  |  |  | A....             | siehe Profil Datenblatt                                |                         |                         |  |
| 32                        | Rasteil PSK-Z                                    | A....  | siehe Profil Datenblatt                            |                   |  |                         |                         |  |
| 33                        | Zentrierstück                                    | A....  | siehe Profil Datenblatt                            |                   |  |                         |                         |  |

## Zubehör

| Pos.    | Stück                         | Materialkurztext   | FFB  | Materialnummer   |                  |                  |                  |
|---------|-------------------------------|--|--|------------------|------------------|------------------|------------------|
|         |                               |  |  | silber           | RAL 9003 weiß    | RAL 8022 braun   | mittelbronze     |
| Zubehör | 34                            | <b>0...2 Abdeckkappe S</b>   |  | PKAL0010-025010  | PKAL0010-002010  | PKAL0010-012010  | PKAL0010-030010  |
|         | 0...1                         | <b>Karton Hebel PSK 200-Z/GH Si-line abschließbar</b><br>bestehend aus:  | rechts   | 296356<br>296400 | 296370<br>296424 | 298510<br>298527 | 296394<br>296448 |
|         |                               |  | links  |                  |                  |                  |                  |
|         |                               | Hebel PSK 200-Z/GH Si-line   | rechts   |                  |                  |                  |                  |
|         |                               |  | links  |                  |                  |                  |                  |
|         |                               | Abdeckkappe PSK 200-Z/GH Si-line   | rechts   |                  |                  |                  |                  |
|         |                               |  | links  |                  |                  |                  |                  |
|         | 0...4                         | <b>Zwischenstück</b><br><b>Zwischenstück S-ES</b>  | Gr. 23 (für max. FFH bei um 100 mm red. Griffsitz)   | -                | 713907           |                  |                  |
|         |                               |  | Gr. 23 (für elektronische Verschluss- und Öffnungsüberwachung, Magnetschalter dazu siehe Preisliste 2000 Systemsicherheit) | 1                | 713822           |                  |                  |
|         |                               |  |  |                  | 716519           |                  |                  |
| 0...1   | <b>Zwischenstück-UE</b>       | Gr. 23 (für elektronische Verschluss- und Öffnungsüberwachung, Magnetschalter dazu siehe Preisliste 2000 Systemsicherheit) |  |                  |                  |                  |                  |
| 0...1   | <b>Kombilehre EB 643-3/-7</b> | Abbildung und Verwendung siehe Seite 17  |  |                  | 158036           |                  |                  |
| 35      | 4                             | <b>Drehkralle</b>  |  |                  |                  | 702543           |                  |

## Wichtige Hinweise

- Beachten Sie unsere Produktinformation „Schiebebeschläge für Flügel von Fenstertüren und Fenstern“.
- Für den SIEGENIA-AUBI-Beschlag PSK PORTAL 200-Z gelten die auf Seite 1 genannten Anwendungsbereiche. Darüberhinaus gelten die Angaben der Profilversteller bzw. Systeminhaber, **insbesondere** zu möglichen Einschränkungen bei Flügelabmessungen, Flügelgewicht und Verriegelungsabstand. Sofern besondere Fertigungsvorschriften oder Verarbeitungsrichtlinien bestehen, sind diese ausdrücklich zu beachten.
- Durch Überbeanspruchung des Parallel-Schiebe-Kippelementes kann im ungünstigsten Fall der Flügel aus seiner Führung springen, herausfallen und dadurch schwere Verletzungen verursachen. Wenn unter besonderen Umständen (Einsatz in Schulen, Kindergärten etc.) zu erwarten ist, dass das Parallel-Schiebe-Kippelement durch gewaltsames Zufahren überbeansprucht wird, muss dies durch geeignete Maßnahmen verhindert werden.
- z. B.:
  - durch Versetzen des Anschlagbocks zur Verringerung der Öffnungsweite, oder
  - durch Einbau eines abschließbaren Hebels gegen unbefugte Benutzung.
 Nehmen Sie in Zweifelsfällen unbedingt Rücksprache mit Ihrem SIEGENIA-AUBI-Verkaufsberater.
- Die in dieser Anschlaganleitung beschriebenen Beschlagteile aus Stahl sind farblos passiviert und versiegelt nach DIN EN 12329. Sie dürfen nicht in mit aggressiven, korrosionsfördernden Luftinhalten verwendet werden.
- Stellen Sie den Gesamtbeschlag **nur** aus SIEGENIA-AUBI-Beschlagteilen zusammen. Andernfalls können Schäden auftreten, für die wir keine Haftung übernehmen.
- Montieren Sie alle Beschlagteile fachgerecht wie in den Seiten 11 bis 20 beschrieben.
- Parallel-Schiebe-Kipp-Elemente dürfen nur **vor** der Montage der Beschlagteile oberflächenbehandelt werden. Eine nachträgliche Oberflächenbehandlung kann die Funktionstüchtigkeit der Beschlagteile einschränken. In diesem Fall sind wir zu keinerlei Gewährleistung verpflichtet.
- Beachten Sie bei der Verklotzung die Technische Richtlinie Nr. 3 des Glaserhandwerks „Klotzung von Verglasungseinheiten“.
- Verwenden Sie keine säurevernetzenden Dichtstoffe, da diese zur Korrosion der Beschlagteile führen können.
- Halten Sie den Lauffhocker der Laufschiene und alle Falze von Ablagerungen und Verschmutzungen frei - insbesondere von Zement- oder Putzrückständen. Vermeiden Sie direkte Nässeeinwirkung auf den Beschlag und einen Kontakt des Beschlages mit den Reinigungsmitteln.
- Bringen Sie den Bedienungsaufkleber (Schieberichtung DIN links bzw. DIN rechts) gut sichtbar am eingebauten Parallel-Schiebe-Kippflügel an. Der Bedienungsaufkleber befindet sich im „Karton PSK 200-Z S-ES“ .

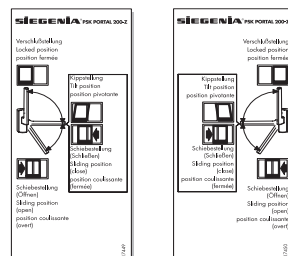

## Haftungsausschluß

Wir haften nicht für Funktionsstörungen und Beschädigungen der Beschläge sowie der damit ausgestatteten Parallel-Schiebe-Kippelemente, die auf unzureichende Ausschreibung, Nichtbeachtung dieser Anschlaganleitung oder Gewalteinwirkung auf den Beschlag (z. B. durch nicht bestimmungsgemäßen Gebrauch) zurückzuführen sind.

## Abkürzungen

In dieser Anschlaganleitung werden folgende Abkürzungen verwendet:

|     |                           |      |                           |      |                          |
|-----|---------------------------|------|---------------------------|------|--------------------------|
| BSO | Bandseite oben            | GH   | Getriebehebel             | RFB  | Rahmenfalzhöhe           |
| BSU | Bandseite unten           | H    | hinten                    | S    | schwere Ausführung       |
| EB  | Einbohrlehre (Kombilehre) | L    | Laufwagen                 | S-ES | Stahl-erhöhte Sicherheit |
| F   | Führungsschiene           | M    | Mitte                     | SW   | Schlüsselweite           |
| FB  | Flügelbreite              | MV   | Mittelverschluss          | V    | vorne                    |
| FFB | Flügelfalzhöhe            | OKFF | Oberkante Fertig-Fußboden | VSO  | Verschlußseite oben      |
| FFH | Flügelfalzhöhe            | OS   | ohne Schloss              | VSU  | Verschlußseite unten     |
| FH  | Flügelhöhe                | PZ   | Profizylinder             | ZV   | Zentralverschluss        |
| FHD | Flügelholzdicke           | RAB  | Rahmenaußenbreite         |      |                          |
| G   | Griffsitz                 | RAH  | Rahmenaußenhöhe           |      |                          |

# PSK PORTAL 200-Z Getriebe-Set PSK 200-Z PZ-.. Beschlagteile

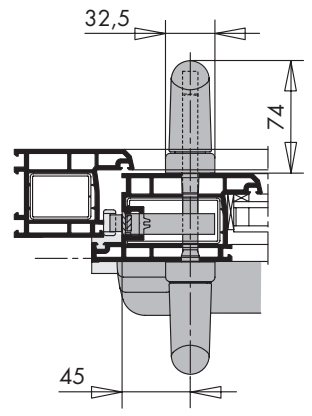
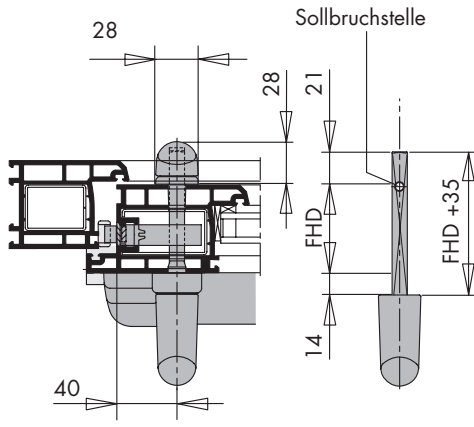
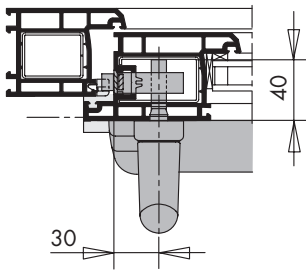
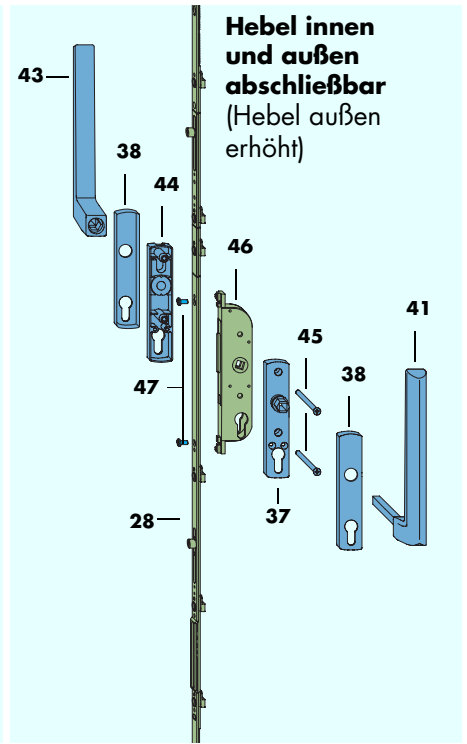
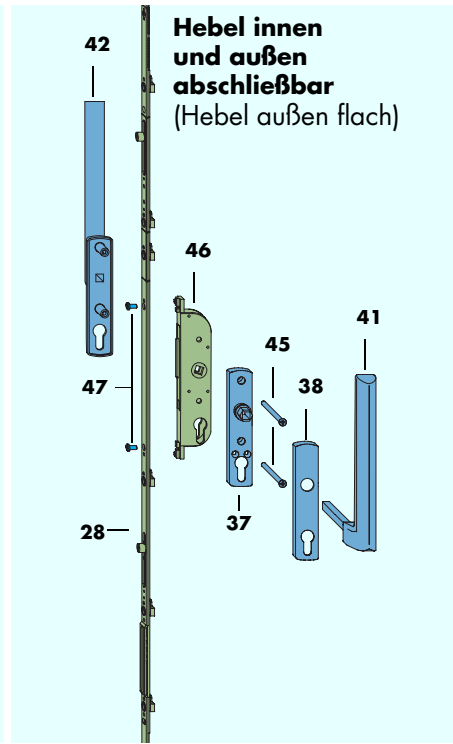
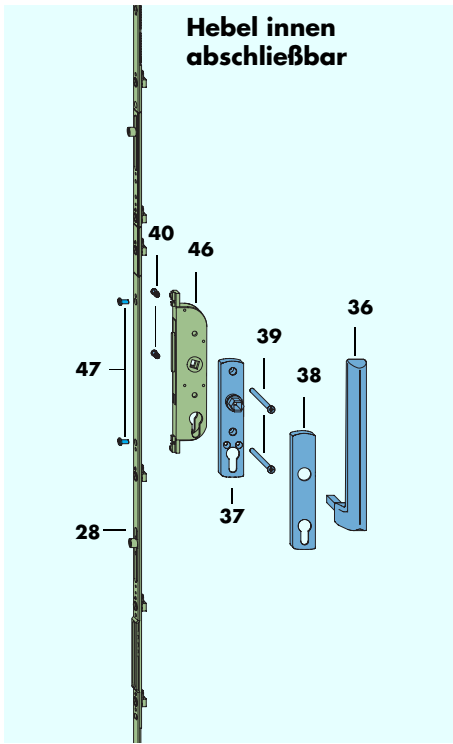

## Getriebebeschlossausfräsung

- Ø 12 mm
- Ø 20 mm mit HSS-Bi-Metall-Lochsäge

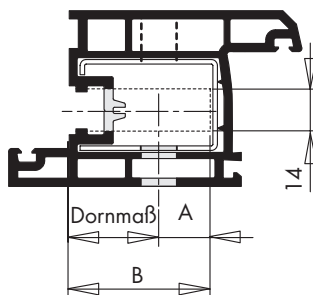
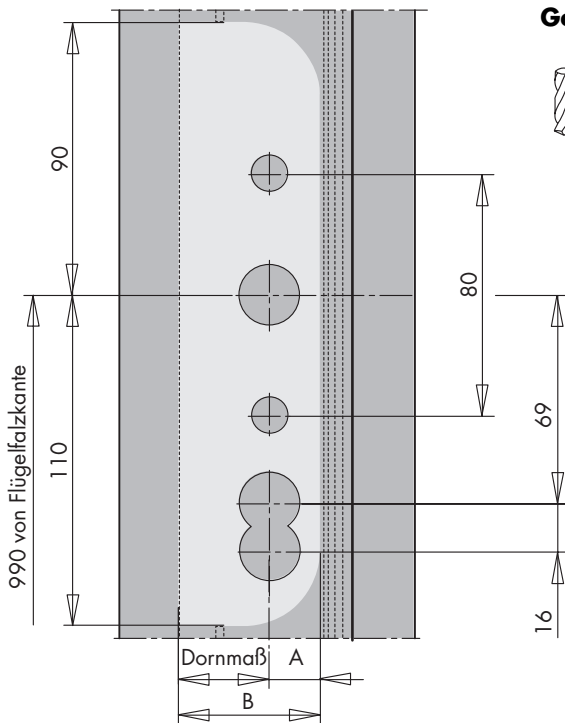

| Maße für Getriebe |         |    |    |
|-------------------|---------|----|----|
|                   | Dornmaß | A  | B  |
| PZ-30             | 30      | 16 | 46 |
| PZ-40             | 40      | 16 | 56 |
| PZ-45             | 45      | 16 | 61 |
| PZ-50             | 50      | 16 | 66 |

# PSK PORTAL 200-Z Getriebe-Set PSK 200-Z PZ.. Beschlagliste

Für die Komplett-Garnitur werden Bauteile der Beschlagliste Seite 3 und 4 benötigt.

| Pos.                         | Stück   | Materialkurztext   | Materialnummer  |                            |                                      |              |
|------------------------------|---|--|-----------------|----------------------------|--------------------------------------|--------------|
|                              |   |  | silber          | RAL 9003 weiß              | RAL 8022 braun                       | mittelbronze |
| innen abschließbar           | 0...1   | <b>Karton Hebel Si-line HSK 250 innen</b><br><i>bestehend aus:</i>   | PHIB0010-5G0010 | 268247                     | 300312                               | 268261       |
|                              | 36  | 1 Hebel Si-line HSK 250 PZ innen <i>Vierkantlänge 40 mm</i>  |                 |                            |                                      |              |
|                              | 37  | 1 Rosette Si-line innen  |                 |                            |                                      |              |
|                              | -1)   | 1 Abdeckkappe Si-line HS 250 <i>ohne PZ-Lochung</i>  |                 |                            |                                      |              |
|                              | -1)   | 1 Schiebegriffmuschel  |                 |                            |                                      |              |
| 38                           | 1 <b>Abdeckkappe Si-line HS 250 PZ</b>  | PKHB0020-5G0010  | 876626          | 892930                     | 876640                               |              |
| 39                           | 2 <b>Senkschraube M5x40</b>   |  |                 | 211076                     |                                      |              |
| 40                           | 2 <b>Hülsenmutter</b> <i>wird in Bohrung am Getriebebeschloss eingesetzt</i>  |  |                 | 800287                     |                                      |              |
| innen und außen abschließbar | 0...1   | <b>Karton Hebel Si-line HSK 250/ PZ innen PSK 200-Z</b><br><i>(nur in Verbindung mit Hebel Si-line PZ außen erhöht oder aussen flach)</i><br><i>bestehend aus:</i> | PHIB0020-5G0010 | 301050                     | 301067                               | 301074       |
|                              | 41  | 1 Hebel Si-line HSK 250 PZ innen <i>Vierkantlänge 120 mm</i>   |                 |                            |                                      |              |
|                              | 37  | 1 Rosette Si-line innen  |                 |                            |                                      |              |
|                              | 38  | 1 Abdeckkappe Si-line PZ HS 250  |                 |                            |                                      |              |
|                              | 42  | 0...1 <b>Hebel Si-line PSK 200-Z PZ außen flach</b>  | PHAB0010-5G0010 | 301647                     | 301661                               | 301654       |
| 0...1                        | <b>Karton Hebel Si-line HS 250 PZ außen erhöht</b><br><i>(nur in Verbindung mit Hebel Si-line HSK-250/PSK 200-Z PZ innen)</i><br><i>bestehend aus:</i>  | 272732   | 301005          | 301012                     | 301029                               |              |
| 43                           | 1 Hebel Si-line HSK 250 PZ außen  |  |                 |                            |                                      |              |
| 44                           | 1 Rosette Si-line außen   |  |                 |                            |                                      |              |
| 38                           | 1 Abdeckkappe Si-line PZ HS 250   |  |                 |                            |                                      |              |
| 45                           | 2 <b>Senkschraube M5x65</b> <i>Flügelprofildicke 55 - 64 mm</i><br><b>Senkschraube M5x75</b> <i>Flügelprofildicke 65 - 74 mm</i><br><b>Senkschraube M5x85</b> <i>Flügelprofildicke 75 - 85 mm</i> |  |                 | 801055<br>823095<br>885017 |                                      |              |
| Getriebekombinationen        | 1   | <b>Getriebe-Set PSK 200-Z</b> <b>PZ-30</b><br><b>PZ-40</b><br><b>PZ-45</b><br><b>PZ-50</b><br><i>bestehend aus:</i>  |                 |                            | 716335<br>716342<br>716359<br>720691 |              |
|                              | 46  | 1 Getriebebeschloss <b>PZ-30</b><br><b>PZ-40</b><br><b>PZ-45</b><br><b>PZ-50</b>   |                 |                            |                                      |              |
|                              | 47  | 2 Schraube M5 x 10 <i>DIN 7500</i>   |                 |                            |                                      |              |
|                              | 28  | 1 <b>Zwischenstück</b> <i>Größe Griffsitz (in mm) FFH (in mm)</i><br>192 990 1691 bis 1920<br>215 990 1921 bis 2150<br>238 990 2151 bis 2360                       | 2<br>2<br>2     |                            | 713952<br>713969<br>713976           |              |

1) Tatsächlicher Bedarf; Lieferumfang enthält nicht benötigte Teile

# PSK PORTAL 200-Z Schema C Variante 1

## Schema C Variante 1

mit aufgeschraubtem Stulprofil und 2 Getriebehebeln PSK 200-Z

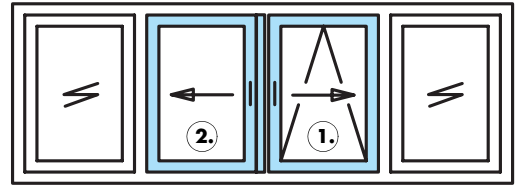
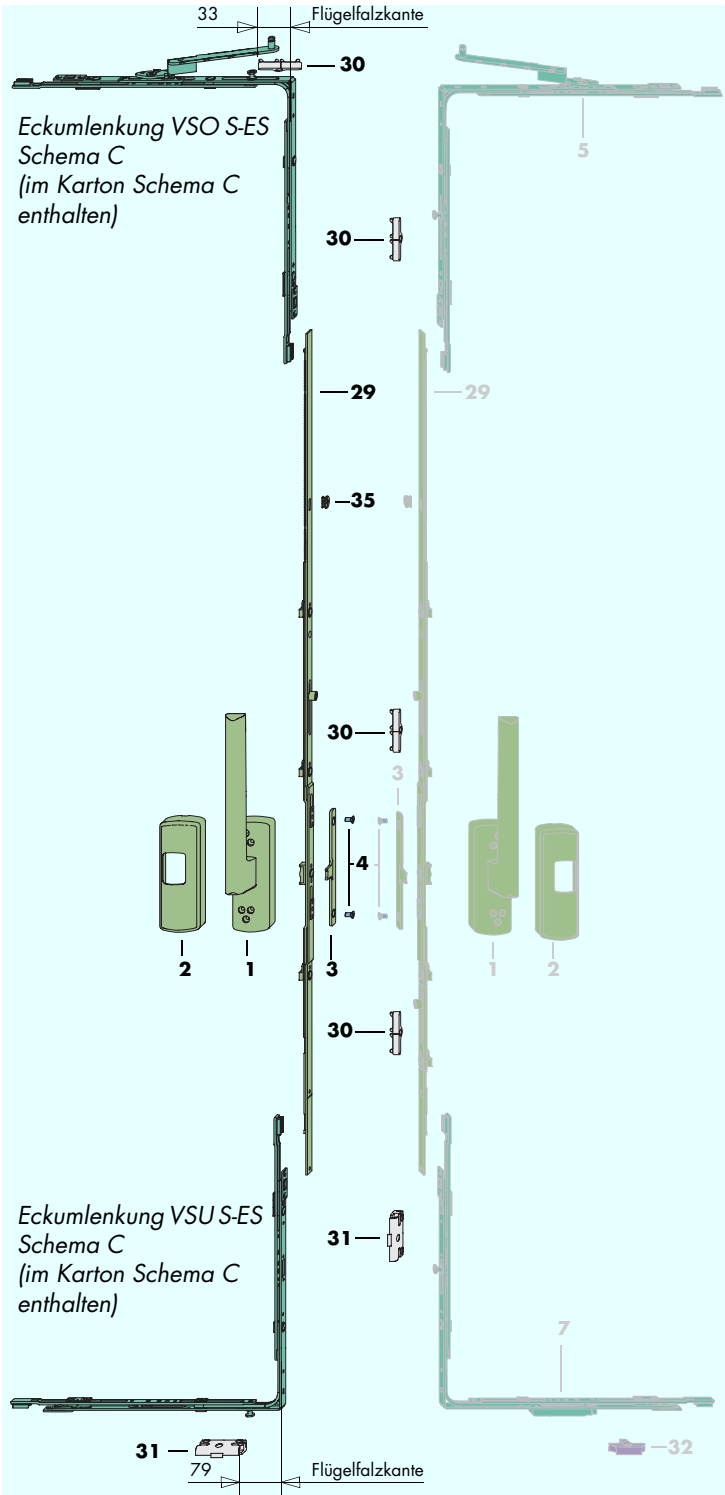
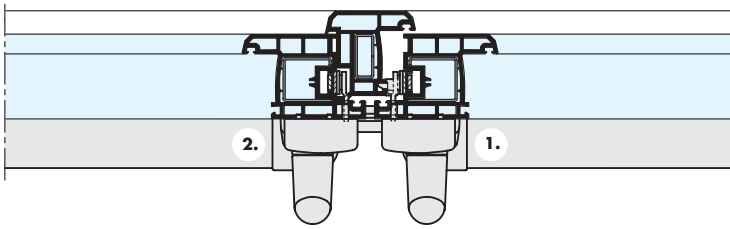

2 Schiebeflügel / 2 Festflügel

Achtung: Erst- und Zweitflügel müssen zur Vermeidung von Fehlbedienungen entsprechend gekennzeichnet werden.

Die Schiebeflügel dürfen **nur** in der unten angegebenen Reihenfolge bedient werden!

Öffnen: zuerst Erstflügel **1.**  
dann Zweitflügel **2.**

Schließen: zuerst Zweitflügel **2.**  
dann Erstflügel **1.**



**Schema C Variante 2a**  
mit aufgeschraubtem Stulpprofil und  
Betätigungshebel im Falz

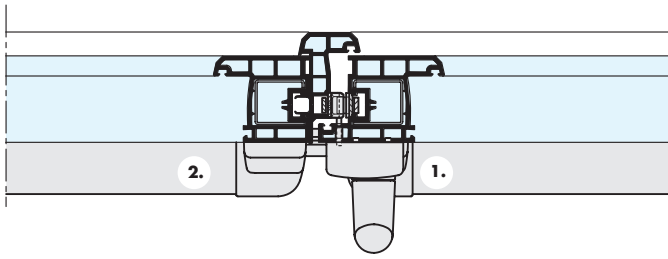

**Schema C Variante 2b**  
mit mit aufgeschraubtem Stulpprofil  
Getriebe-Set PZ-30, PZ-40, PZ-45 oder PZ-50  
im Erst- und Zweitflügel

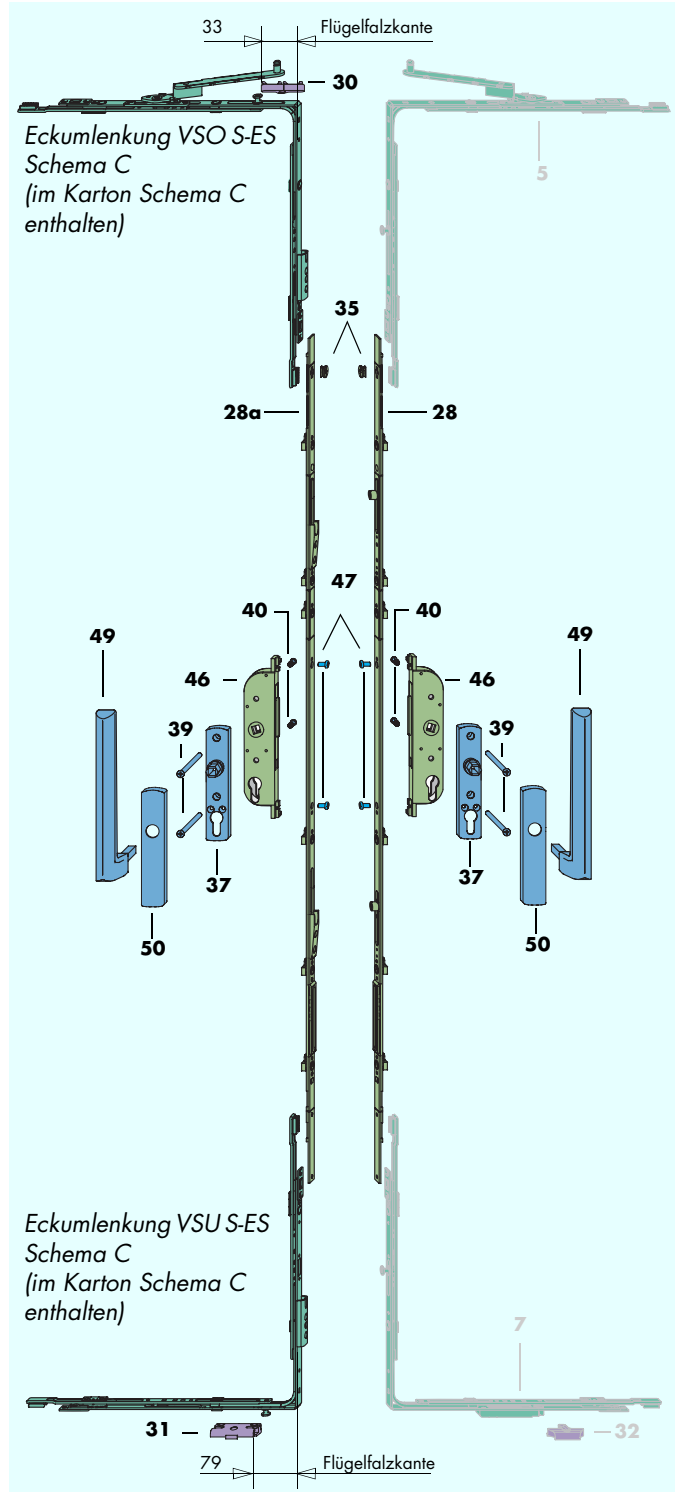
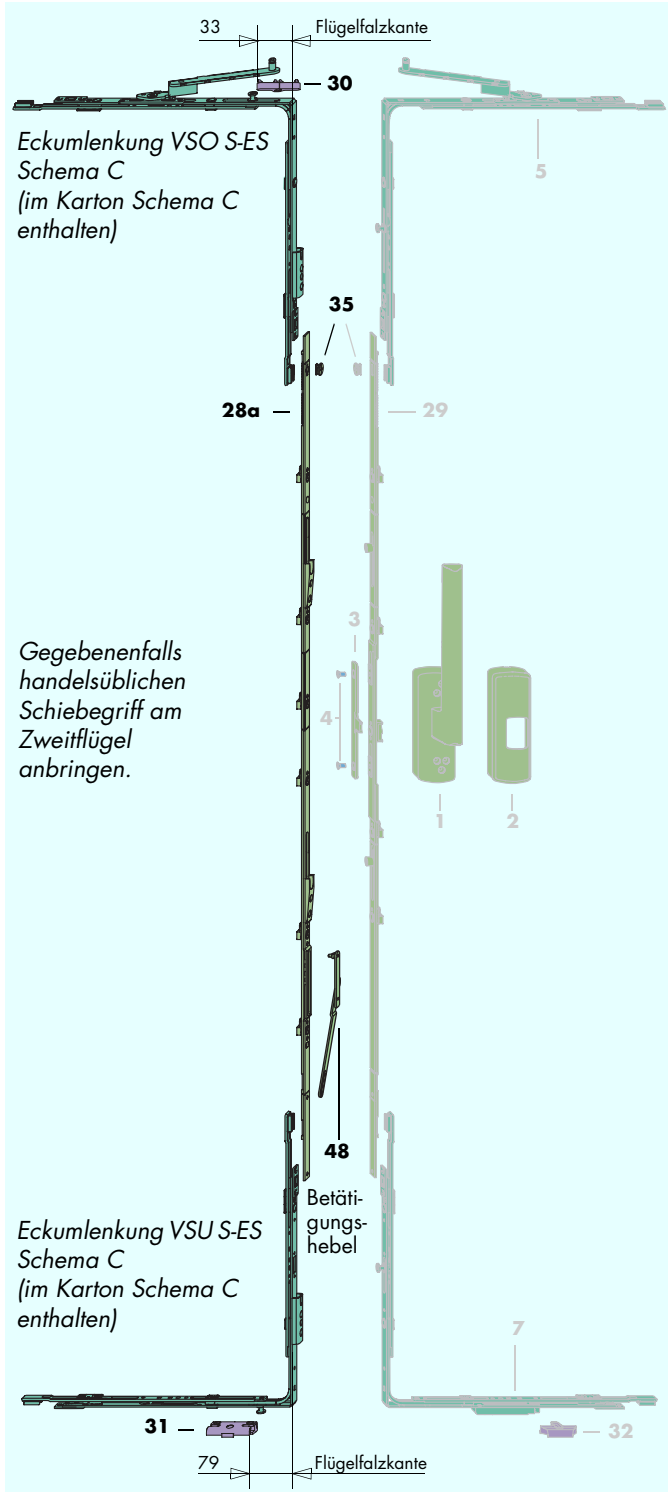
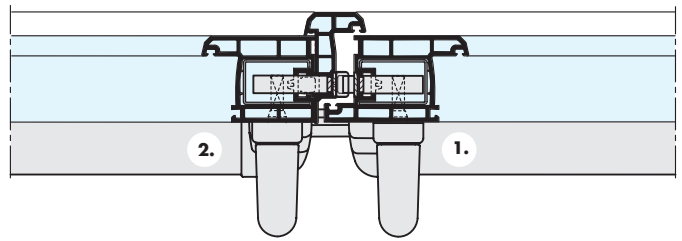

# PSK PORTAL 200-Z Beschlagliste Schema C

| Pos.                      | Stück           |                 |                 | Materialkurztext   | Materialnummer   |   |                   |  |                  |                  |        |  |  |
|---------------------------|-----------------|-----------------|-----------------|--|--|---|-------------------|--|------------------|------------------|--------|--|--|
|                           | 1               | 2a              | 2b              |  |  |   |                   |  |                  |                  |        |  |  |
| allgemein benötigt        | 1               | 2               | 1               | -  | <b>Karton Hebel PSK 200-Z/GH Si-line</b><br><i>Inhalt: Siehe Seite 3</i>             | rechts<br>links                                 | 296257<br>296301  | 296271<br>296325                                   | 297797<br>297803 | 296295<br>296349 |        |  |  |
|                           | 48              | -               | 1               | -  | <b>Betätigungshebel</b>  |   | PHZL0010-100010   |  |                  |                  |        |  |  |
|                           | 49..51          | -               | -               | 2  | <b>Karton Hebel Si-line HSK-250</b>  |   | 268223            | 268247   | 300312           | 268261           |        |  |  |
|                           | 40              | -               | -               | 2  | <b>Hülsenmutter</b>  | wird in Bohrung am Getriebebeschloss eingesetzt |                   | 800287   |                  |                  |        |  |  |
|                           | 39              | -               | -               | 2  | <b>Senkschraube M5x40</b>  |   | 211076            |  |                  |                  |        |  |  |
|                           |                 | 1               | 1               | 1  | <b>Karton PSK 200-Z S-ES 9 mm Nutachse</b>   | rechts<br>links                                 | 4                 | 314708<br>314746                                   |                  |                  |        |  |  |
|                           |                 |                 |                 |  | <b>Karton PSK 200-Z S-ES 13 mm Nutachse</b>  | rechts<br>links                                 |                   | 314715<br>314753                                   |                  |                  |        |  |  |
|                           |                 | 1               | 1               | 1  | <b>Karton PSK 200-Z S-ES 9 mm Nutachse Schema C</b>                                  | rechts<br>links                                 | 4                 | 314722<br>314760                                   |                  |                  |        |  |  |
|                           |                 |                 |                 |  | <b>Karton PSK 200-Z S-ES 13 mm Nutachse Schema C</b>                                 | rechts<br>links                                 |                   | 314739<br>314777                                   |                  |                  |        |  |  |
|                           | 13              | 0...2           | 0...2           | 0...2  | <b>Laufwagen M</b>   | rechts<br>links                                 | Mitte<br>Mitte    | nur bei Flügelgewicht > 160 kg<br>301678<br>301685 |                  |                  |        |  |  |
| abh. v. FFB u. RAB        | 2 <sup>1)</sup> | 2 <sup>1)</sup> | 2 <sup>1)</sup> | <b>Profilsatz PSK 200/160</b><br><i>Inhalt: siehe Seite 3</i>                    | Größe <sup>2)</sup>  | FFB (in mm)                                     | RAB (in mm)       | 297582   | 297599           | 297612           | 297605 |  |  |
|                           |                 |                 |                 |  | 87/200   | 770 bis 870                                     | 2001 bis 2000     | 297629   | 297636           | 297650           | 297643 |  |  |
|                           |                 |                 |                 |  | 107/240  | 871 bis 1070                                    | 2401 bis 2400     | 297667   | 297674           | 297698           | 297681 |  |  |
|                           |                 |                 |                 |  | 130/286  | 1071 bis 1300                                   | 2861 bis 2860     | 297704   | 297711           | 297735           | 297728 |  |  |
|                           |                 |                 |                 |  | 160/346  | 1301 bis 1600                                   | 3461 bis 3460     | 297742   | 297759           | 297773           | 297766 |  |  |
|                           |                 |                 |                 |  | 200/426  | 1601 bis 1920                                   | 4261 bis 4260     |  |                  |                  |        |  |  |
| abh. von FFB              | 4               | 4               | 4               | <b>Zwischenstück</b><br><i>(Zwischenstücke in S-ES Ausführung siehe Seite 4)</i> | Größe  | FFB (in mm)                                     |                   | 2  | 713914           |                  |        |  |  |
|                           |                 |                 |                 |  | 100  | 770 bis 1000                                    |                   | 2  | 713921           |                  |        |  |  |
|                           |                 |                 |                 |  | 123  | 1001 bis 1230                                   |                   | 4  | 713938           |                  |        |  |  |
|                           |                 |                 |                 |  | 146  | 1231 bis 1460                                   |                   | 4  | 713945           |                  |        |  |  |
|                           |                 |                 |                 |  | 169  | 1461 bis 1690                                   |                   | 4  | 713952           |                  |        |  |  |
|                           |                 |                 |                 |  | 192  | 1691 bis 1920                                   |                   | 4  | 713969           |                  |        |  |  |
| 215                       | 1921 bis 2000   |                 | 4               |  |  |   |                   |  |                  |                  |        |  |  |
| abhängig von FFH          | 29              | 4               | 3               | -  | <b>Getriebe OS</b>   | Größe   | Griffsitz (in mm) | FFH (in mm)  | 2                | 713815           |        |  |  |
|                           |                 |                 |                 |  |  | 192   | 990               | 1690 bis 1920                                      | 2                | 713358           |        |  |  |
|                           |                 |                 |                 |  |  | 215   | 990               | 1921 bis 2150                                      | 2                | 713334           |        |  |  |
|                           | 28              | -               | -               | 3  | <b>Zwischenstück</b><br><i>(Schließbleche nur für 2 Zwischenstücke erforderlich)</i> | Größe   | Griffsitz (in mm) | FFH (in mm)  | 2                | 713952           |        |  |  |
|                           |                 |                 |                 |  |  | 215   | 990               | 1921 bis 2150                                      | 2                | 713969           |        |  |  |
|                           |                 |                 |                 |  |  | 238   | 990               | 2151 bis 2360                                      | 2                | 713976           |        |  |  |
|                           | 28a             | -               | 1               | 1  | <b>Zwischenstück Schema C</b>  | Größe   | Griffsitz (in mm) | FFH (in mm)  |                  | 716366           |        |  |  |
|                           |                 |                 |                 |  |  | 192   | 990               | 1690 bis 1920                                      |                  | 716373           |        |  |  |
|                           |                 |                 |                 |  |  | 215   | 990               | 1921 bis 2150                                      |                  | 716380           |        |  |  |
|                           | 46              | -               | -               | 2  | <b>Getriebe-Set PSK 200-Z PZ-30 PZ-40 PZ-45 PZ-50</b><br><i>bestehend aus:</i>       | Größe   | Griffsitz (in mm) | FFH (in mm)  |                  | 716335           |        |  |  |
| 192                       |                 |                 |                 |  |  | 990   | 1690 bis 1920     |  | 716342           |                  |        |  |  |
| 215                       |                 |                 |                 |  |  | 990   | 1921 bis 2150     |  | 716359           |                  |        |  |  |
| 47                        | -               | -               | 4               | Schraube 5 x 10  | DIN 7500   |   |                   |  |                  | 720691           |        |  |  |
| abhängig von Profilsystem | 30              | 18..22          | 14..18          | 14..18   | <b>Schließblech 56</b>   | A....   |                   | siehe Profil Datenblatt                            |                  |                  |        |  |  |
|                           | 31              |                 |                 |  | <b>Schließblech S-ES</b>   | A....   |                   | siehe Profil Datenblatt                            |                  |                  |        |  |  |
|                           |                 | 2               | 2               | 2  | <b>BH. Rahmenteile</b>   | A....   |                   | siehe Profil Datenblatt                            |                  |                  |        |  |  |
|                           | 32              | 3 <sup>3)</sup> | 3 <sup>1)</sup> | 3 <sup>1)</sup>  | Rastteil PSK-Z   | A....   |                   | Euronut 7/8x4<br>siehe Profil Datenblatt           |                  |                  |        |  |  |
|                           | 33              | 2 <sup>2)</sup> | 2 <sup>2)</sup> | 2 <sup>2)</sup>  | Zentrierstück  | A....   |                   | siehe Profil Datenblatt                            |                  |                  |        |  |  |

1) Symmetrischer Aufbau, Trennstelle muß zwischen den Schiebeseiten liegen  
 2) Zur exakten Bestimmung der erforderlichen Größe, die Maße von FFB und RAB ermitteln  
 3) Tatsächlicher Bedarf; Lieferumfang enthält nicht benötigte Teile

**PSK PORTAL 200-Z** Vertikalschnitt, oben

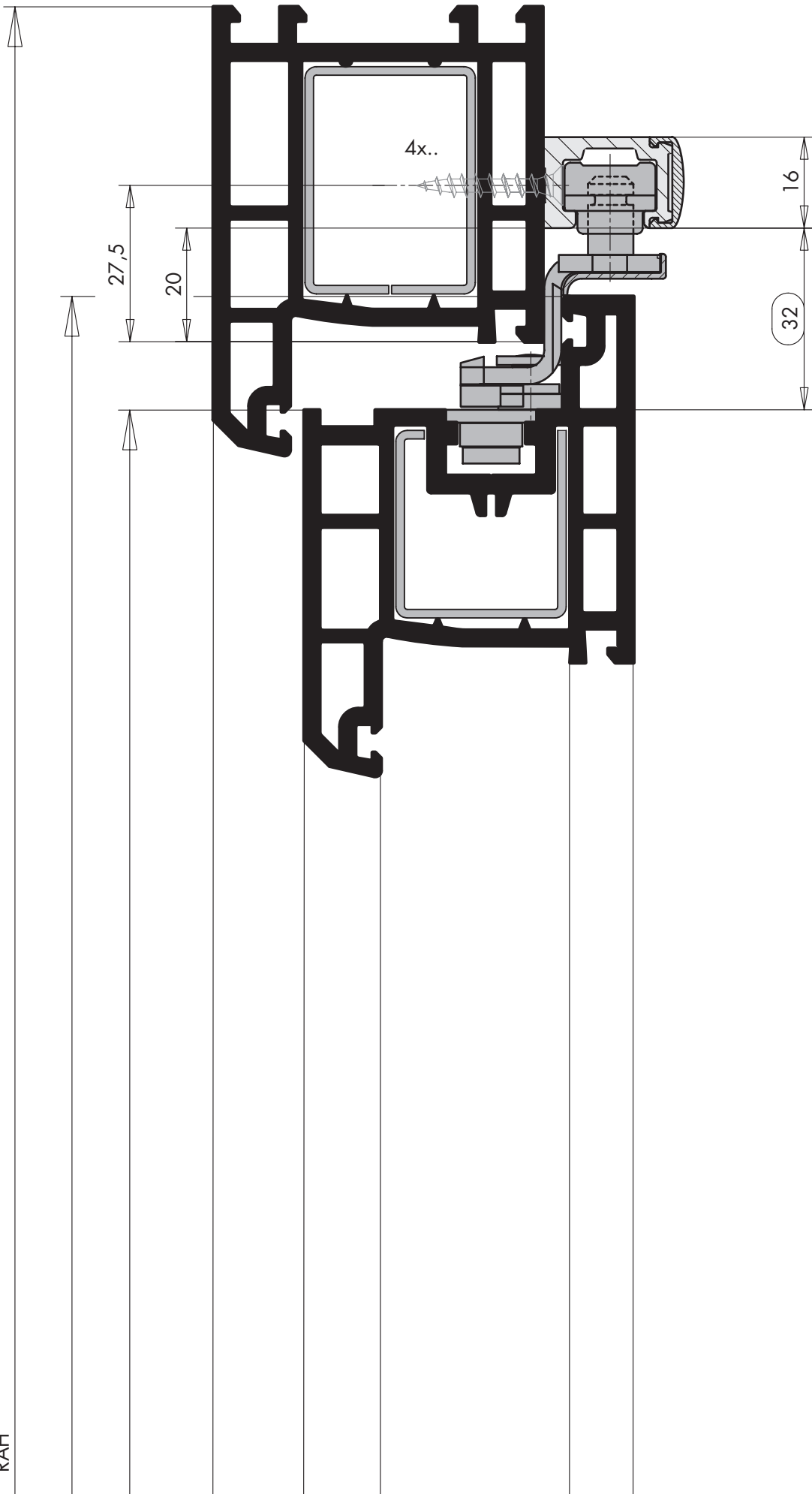

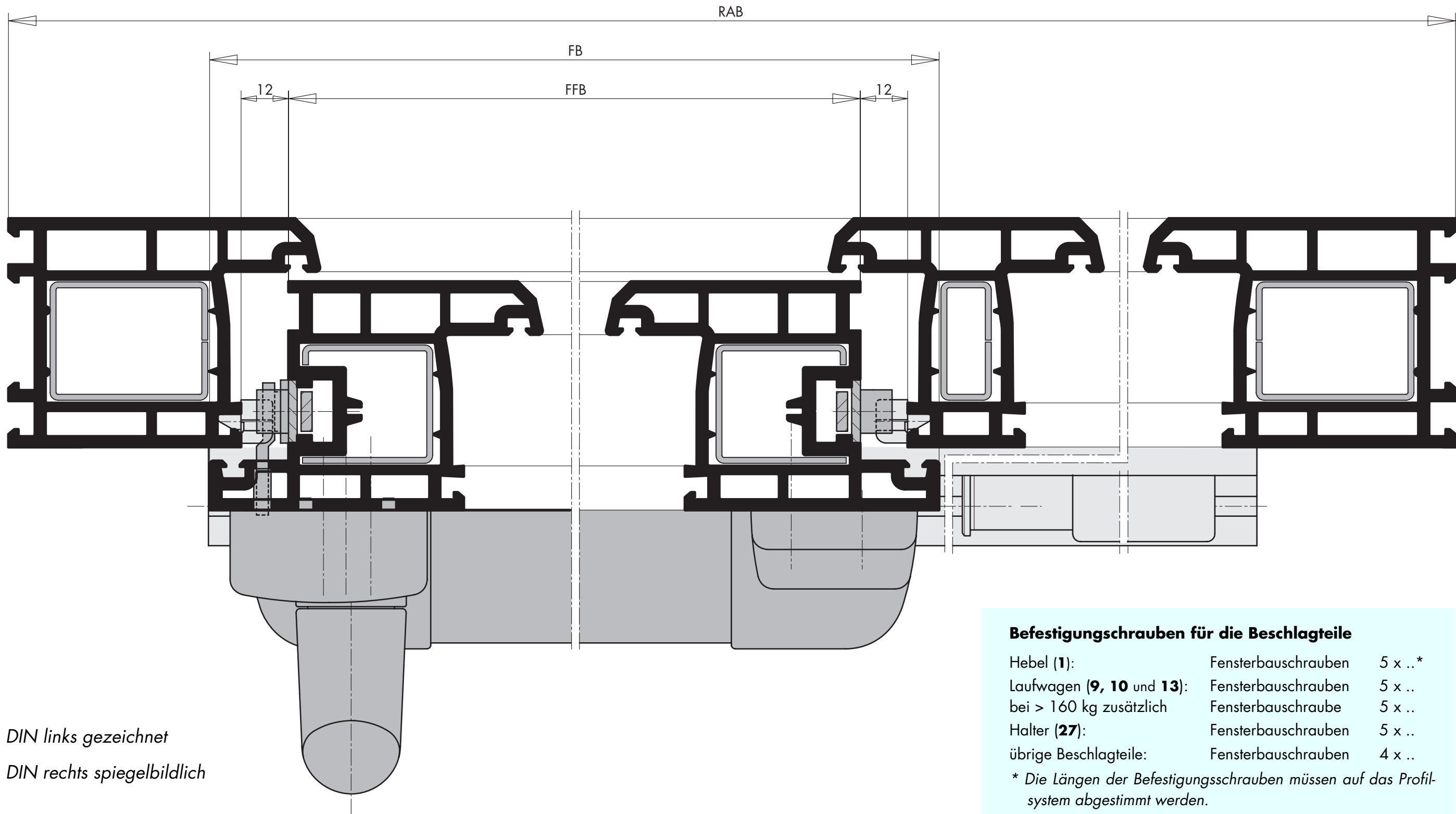

DIN links gezeichnet  
DIN rechts spiegelbildlich

#### Befestigungsschrauben für die Beschlagteile

|                           |                     |         |
|---------------------------|---------------------|---------|
| Hebel (1):                | Fensterbauschrauben | 5 x ..* |
| Laufwagen (9, 10 und 13): | Fensterbauschrauben | 5 x ..  |
| bei > 160 kg zusätzlich   | Fensterbauschraube  | 5 x ..  |
| Halter (27):              | Fensterbauschrauben | 5 x ..  |
| übrige Beschlagteile:     | Fensterbauschrauben | 4 x ..  |

\* Die Längen der Befestigungsschrauben müssen auf das Profilsystem abgestimmt werden.

**Achtung:** Die tragenden Bauteile Laufwagen (9, 10 und 13), Führungsschiene (16) und Laufschiene (18) müssen jeweils in dem Verstärkungsprofil befestigt werden!

Fensterbauschrauben, Stahl transparent verzinkt  
(nicht im Lieferumfang)

# PSK PORTAL 200-Z Blendrahmen: Rahmenteil-Maßangaben

## Zwischenstück

Gr.146 = 720; Gr.169 = 970  
Gr.192 = 1195; Gr.215 = 1345

**Zwischenstück**  
Gr.100, (nur bei 850 - 1000) = 370  
Gr.123, Gr.146, Gr.169, = 470  
Gr.192, Gr.215, = 745

**Zwischenstück**  
Gr.146 = 250  
Gr.169 = 500  
Gr.192 = 450  
Gr.215 = 600

bei FFB 770 - 850  
kein Schließblech

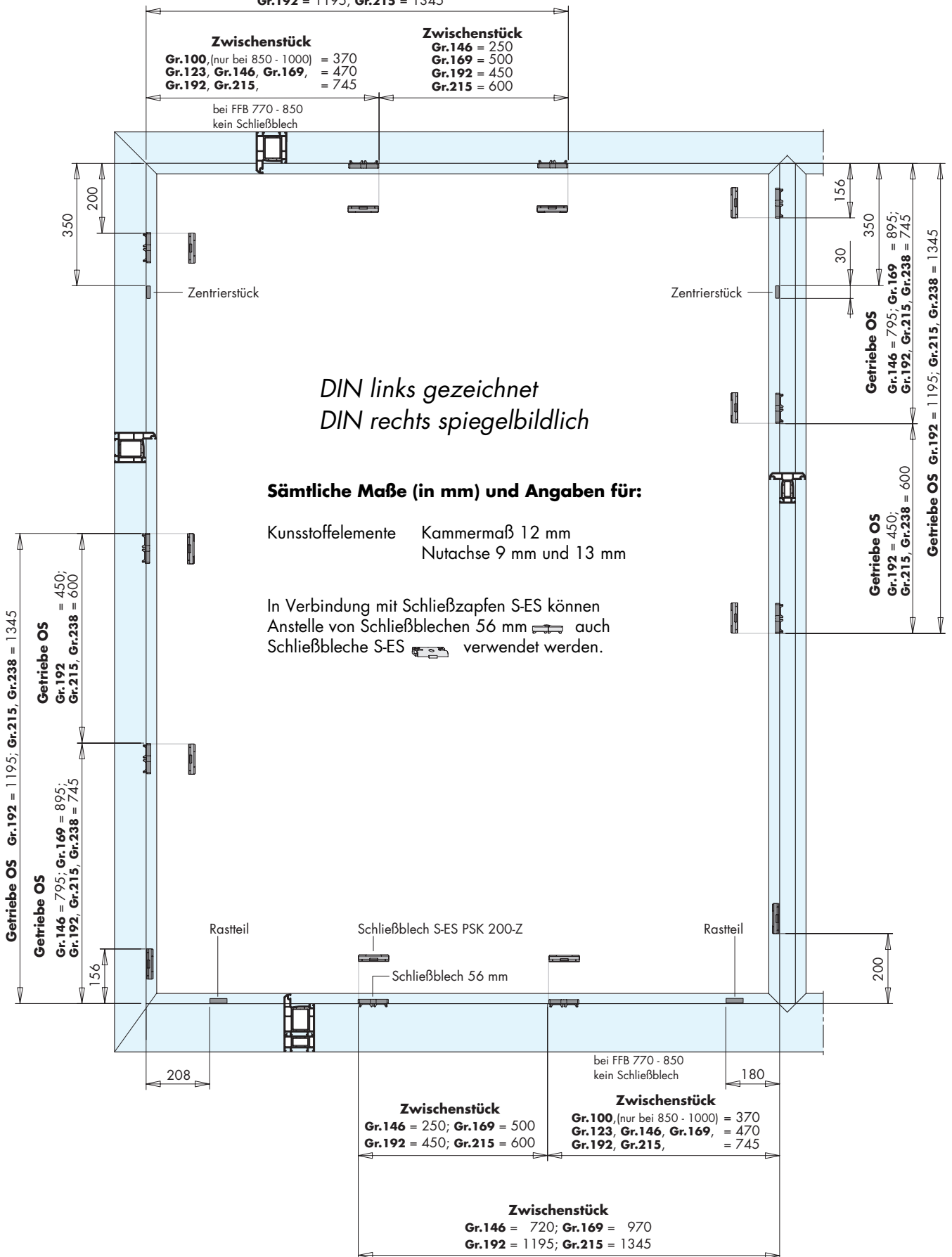

DIN links gezeichnet  
DIN rechts spiegelbildlich

## Sämtliche Maße (in mm) und Angaben für:

Kunststoffelemente Kammermaß 12 mm  
Nutachse 9 mm und 13 mm

In Verbindung mit Schließzapfen S-ES können Anstelle von Schließblechen 56 mm auch Schließbleche S-ES verwendet werden.

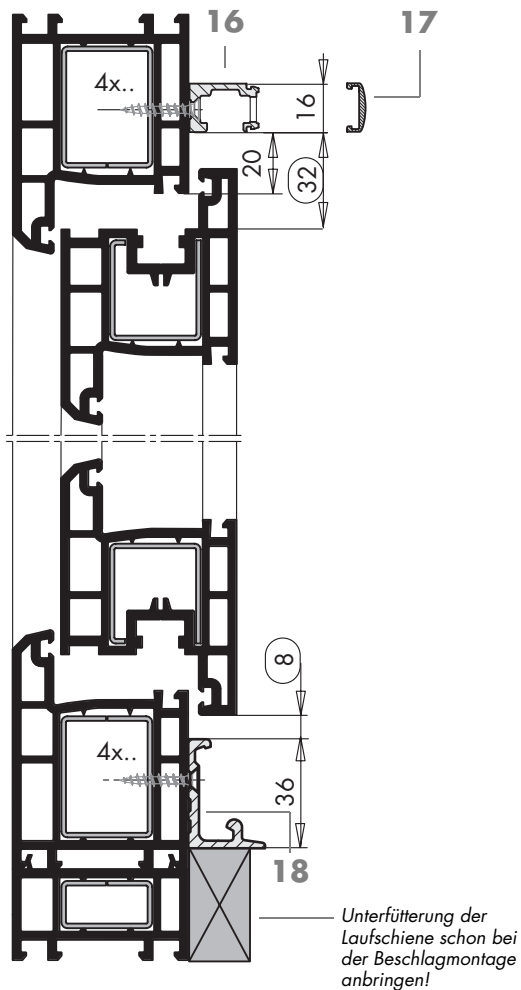

### Montage Lauf- u. Führungsschiene

- A** Führungsschiene (16) und Laufschiene (18) ablängen.
- B** Beide Teile entsprechend nebenstehender Maße positionieren und befestigen.
- C** Abdeckschiene F (17) ablängen und aufklipsen.
- D** Laufschiene (18) durchgehend unterfüttern (siehe auch Seite 16).

- E** Riegelteil (26) positionieren und mit Sechskant-Stiftschlüssel SW 4 festschrauben (Drehmoment 4 - 4,5 Nm).

| Überschlagbreite | Maß R <sup>1)</sup> |
|------------------|---------------------|
| 18               | 59                  |
| 19               | 58                  |
| 20               | 57                  |
| 21               | 56                  |
| 22               | 55                  |

1) Achtung : Bei Veränderung von Maß 17 auf Seite 19 verändert sich Maß R entsprechend.

- F** Anschlag (24) und Verschlusskappe (25) je nach Schieberichtung DIN links oder DIN rechts in Anschlagbock (23) eindrücken.
- G** Anschlagbock (23) in Laufschiene (18) einsetzen und leicht anschrauben.

*Hinweis:* Anschlagbock (23) erst nach Einsetzen des Schiebeflügels fest anschrauben (siehe Seite 20).

Maßangabe bei 8 mm Flügelüberdeckung am Rahmen entspricht „bündig mit Flügelaussenkante“.

Länge Führungsschiene und Abdeckschiene = Rahmenfalzbreite + 10 mm

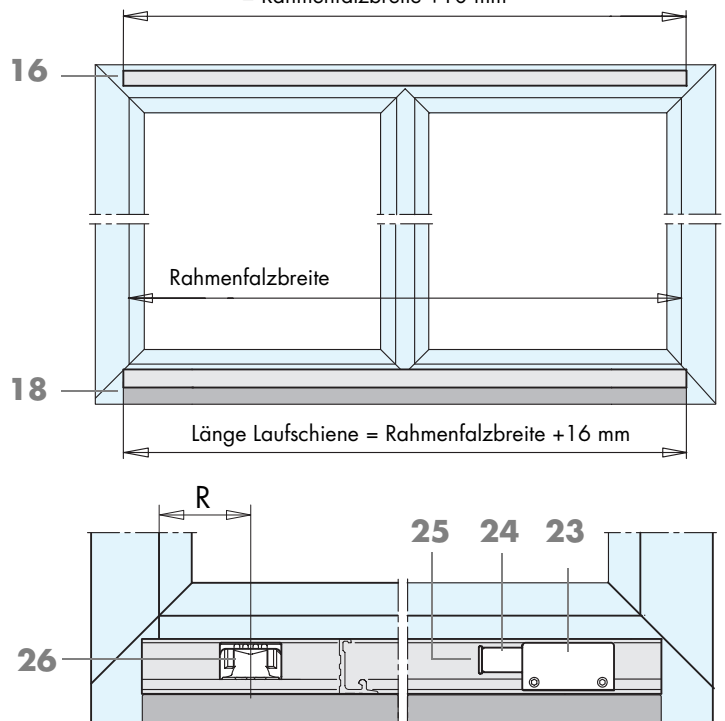

# Abstellweite

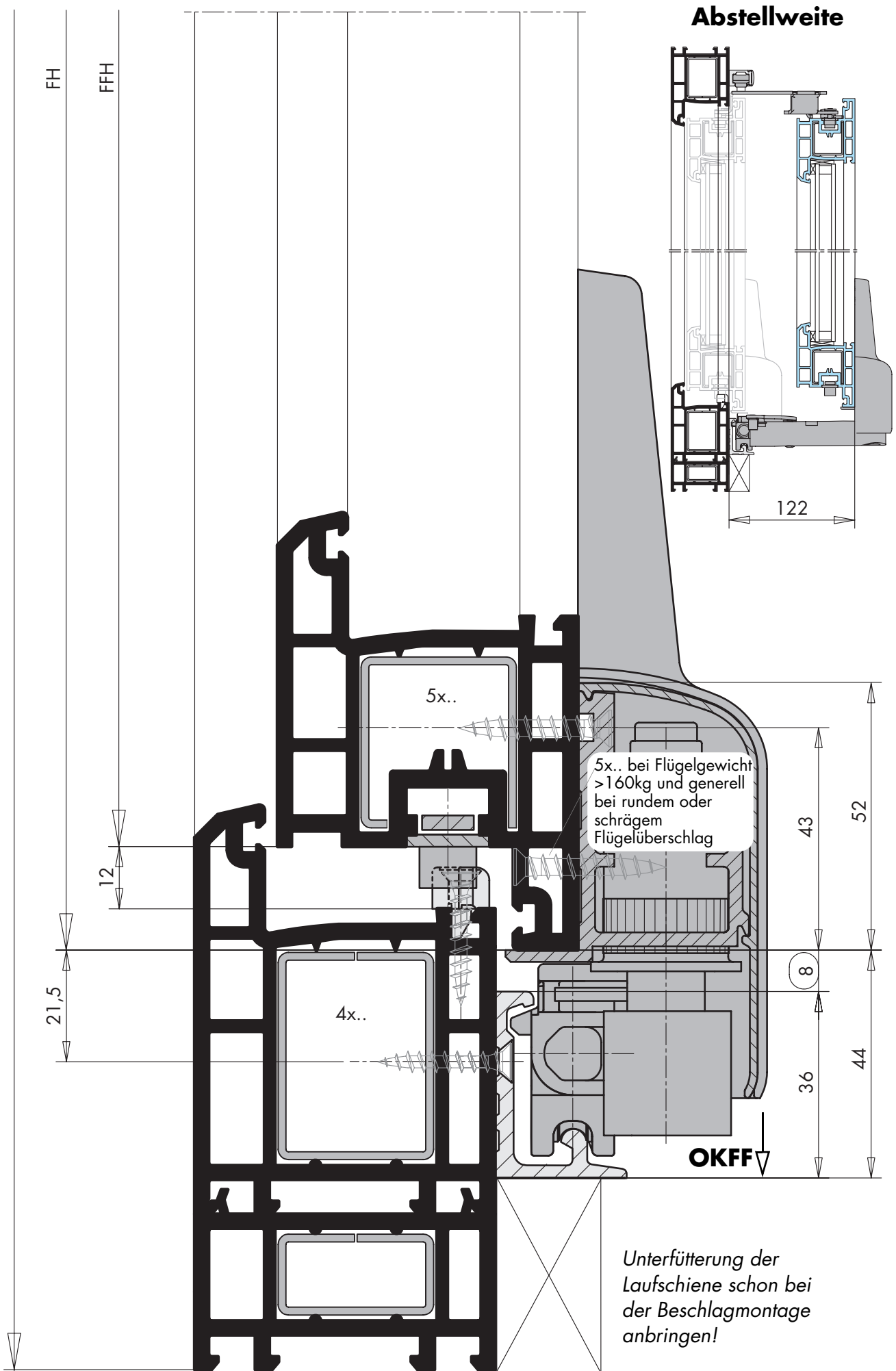

# PSK PORTAL 200-Z Vorbereitung des Flügelrahmens

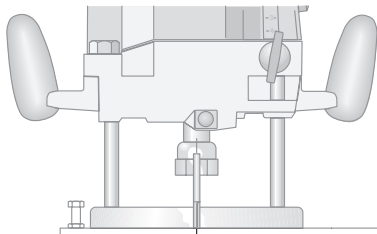

Scherausfräsung am Flügelüberschlag nur bei Spaltmaß kleiner 3 mm erforderlich

Markierung für Frästiefe

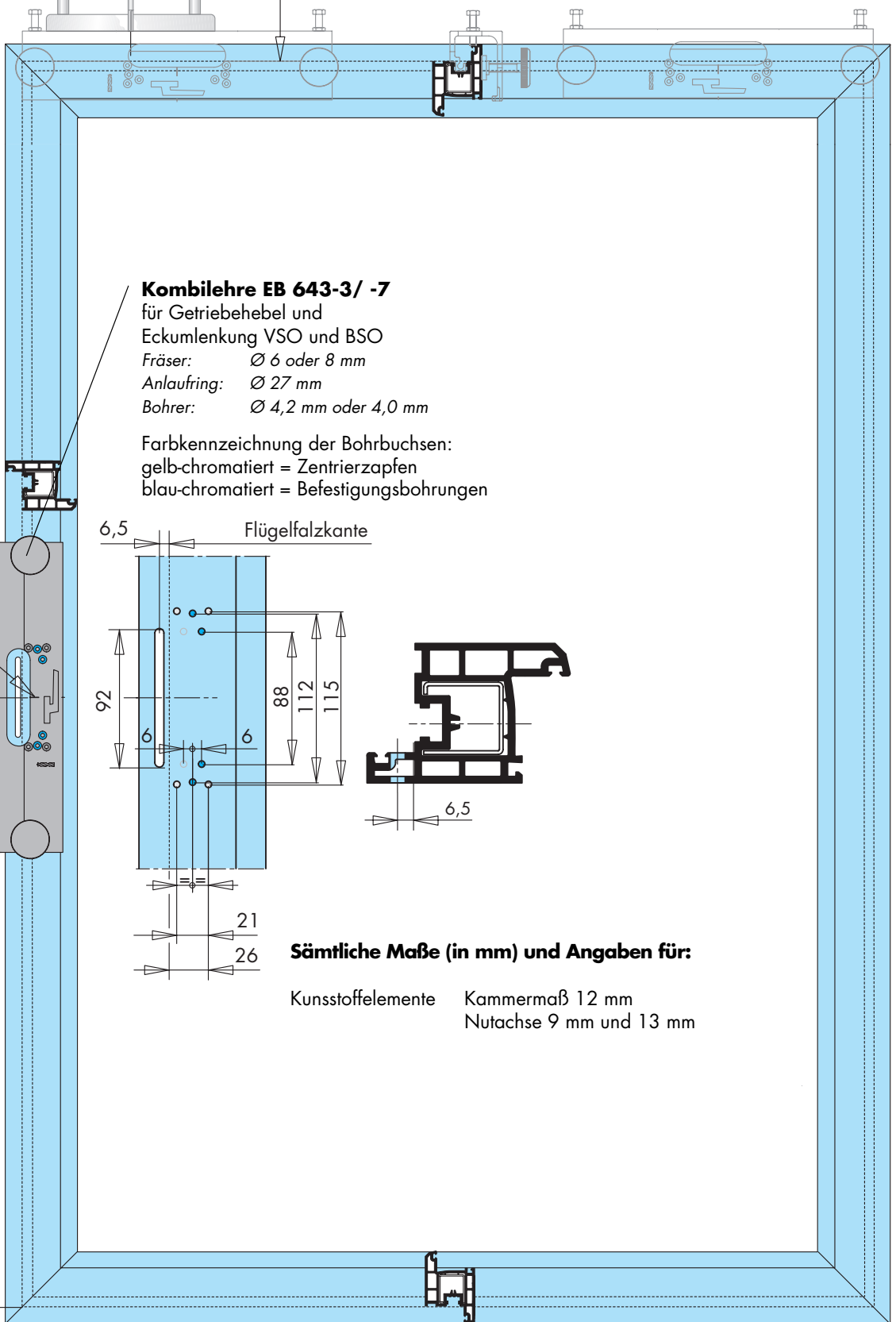

**Kombilehre EB 643-3/ -7**

für Getriebehebel und Eckumlenkung VSO und BSO

Fräser: Ø 6 oder 8 mm

Anlaufring: Ø 27 mm

Bohrer: Ø 4,2 mm oder 4,0 mm

Farbkennzeichnung der Bohrbuchsen:  
gelb-chromatiert = Zentrierzapfen  
blau-chromatiert = Befestigungsbohrungen

Mittensmarkierung Getriebehebel

6,5 Flügelfalz-  
kante

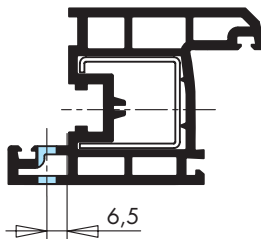
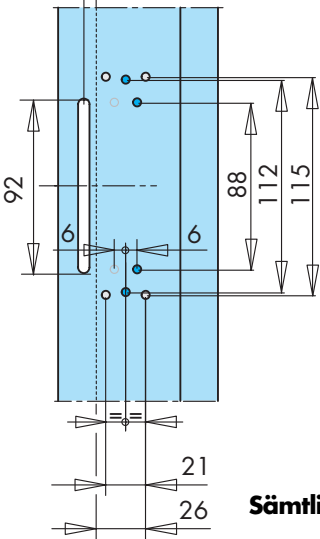

**Sämtliche Maße (in mm) und Angaben für:**

Kunststoffelemente Kammermaß 12 mm  
Nutmachse 9 mm und 13 mm

Griffsitz Gr. 123 = 490;  
Gr. 146 = 590;  
Gr. 169 = 690 (590); Gr. 192 = 990 (890)  
Gr. 215 = 990 (890); Gr. 238 = 990 (890)

Flügelfalz-  
kante



## PSK PORTAL 200-Z Flügelrahmen: Montage ZV

Beim Kuppeln des Zwischenstücks (28) Parallelstellung beider Scheren beachten! Siehe Markierung auf Stulpschiene.

Markierung auf Stulpschiene

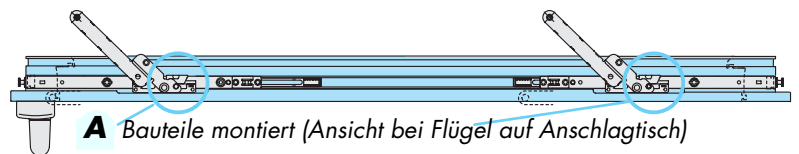
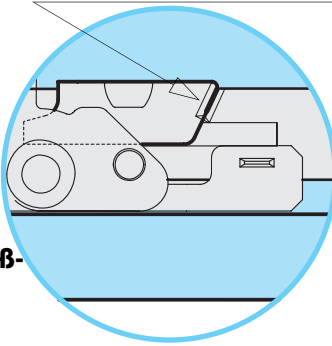

A Bauteile montiert (Ansicht bei Flügel auf Anschlagtisch)

Verschlussstellung



Kippstellung



Montagestellung



Schiebestellung



Montagestellung

Markierung der Montagestellung auf Getriebehebel

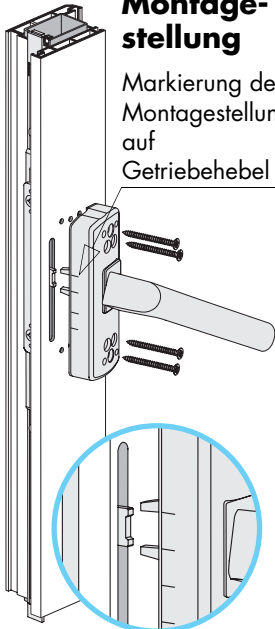

Schräge zeigt zur Flügel-Außenseite

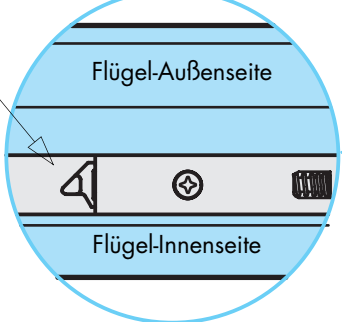

Flügel-Außenseite

Flügel-Innenseite

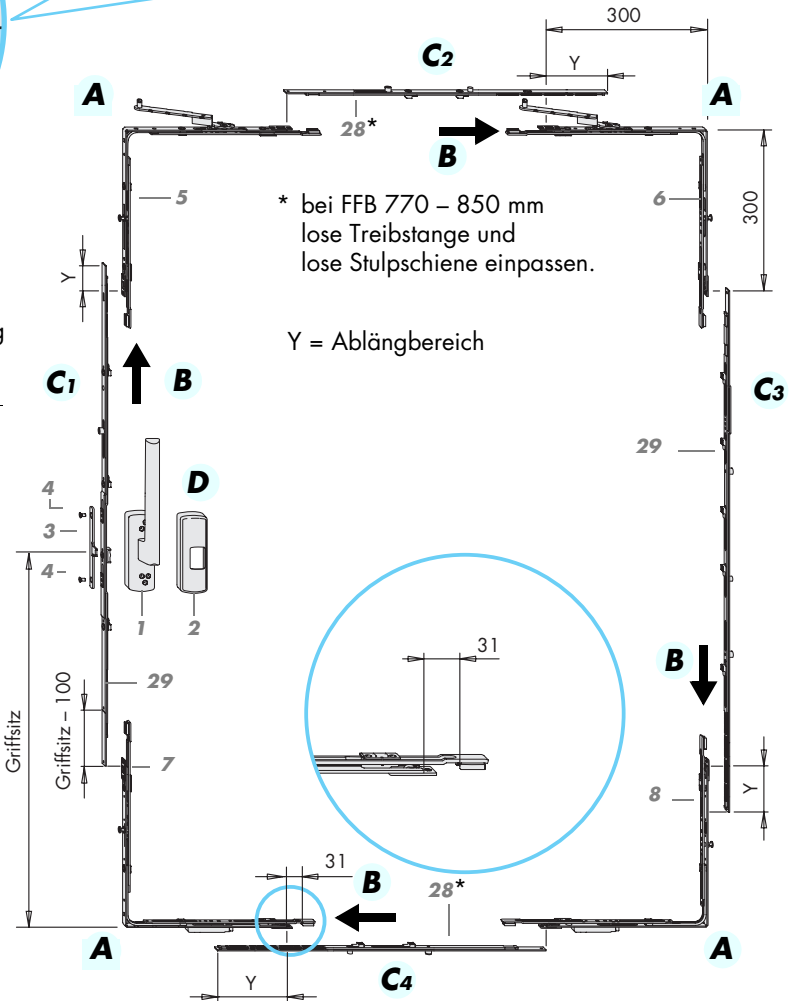

\* bei FFB 770 – 850 mm lose Treibstange und lose Stulpschiene einpassen.

Y = Ablängbereich

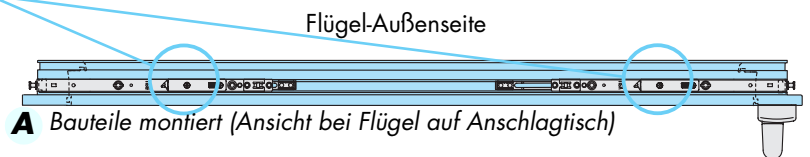

A Bauteile montiert (Ansicht bei Flügel auf Anschlagtisch)

### Montage des Zentralverschlusses am Flügelrahmen

- A** Eckumlenkungen VSU (7), BSU (8), VSO (5) und BSO (6) lagerichtig in Beschlagnut einsetzen und anschrauben. Dichtung im Bereich der Scherenarme ausklinken.
- B** Die Treibstangen der Eckumlenkungen jeweils in Montagestellung schieben (bis zum Anschlag) (siehe Pfeile, →).
- C** Die Getriebe OS (29) sowie die Zwischenstücke\* (28) in Beschlagnut einlegen, anreißern, einseitig ablängen und in nachfolgender Reihenfolge montieren. Mit Getriebe OS (29) (C1) beginnen und Zwischenstück (28) (C2) oben so kuppeln, dass Scherenarme von VSO (5) und BSO (6) parallel anziehen. An den Scheren, Markierung auf der Stulpschiene beachten (siehe Abbildung). Dann Getriebe OS (29) (C3) und Zwischenstück (28) (C4) unten quer einsetzen und anschrauben.
- D** Kupplungsglasche (3) mit den Zapfen am Getriebe OS (29) einrasten und mit Senkschrauben M5 x 10 (4) anschrauben. Hebel PSK 200-Z/GH Si-line (1) in Montagestellung einsetzen (siehe Abbildung) und mit 4 Schrauben 5x50 anschrauben. Hebel PSK 200-Z/GH Si-line (1) in Verschlussstellung bringen, um Montagefixierung der Langbauteile abzuscheren. Abdeckkappe PSK 200-Z/GH Si-line (2) aufsetzen.

Hinweis: Befestigungsschrauben siehe Seite 13.

## Montage der Laufwagen

- A** Laufwagen V (9) vorne und Laufwagen H (10) hinten fest anschrauben.  
Bei Flügelgewicht > 160 kg auch Laufwagen M (13) mittig fest anschrauben  
und an allen Laufwagen zusätzliche Befestigungsschraube anbringen. (Siehe Seite 16)
- B** Beide Halter (27) für Abdeckschiene L (14) ausmitten und anschrauben.
- C** Verbindungsstab (15) an Laufwagen V (9) anlegen, an der Markierung des  
Laufwagen H (10) anreißen und ablängen. Bei Laufwagen M (13) Verbindungsstab (15) mit einer Zu-  
gabe von 15 mm anreißen und ablängen.  
Verbindungsstab (15) in Laufwagen H (10) oder Laufwagen M (13) einstecken und mit Innensech-  
skantschraube (Drehmoment von 10 - 11 Nm) festklemmen.  
Dazu Sechskantstiftschlüssel SW 4 verwenden.  
Verbindungsstab (15) in Laufwagen V (9) oder Laufwagen M (13) einstecken.  
Laufwagen H (10) in Verschlussstellung fixieren. (festhalten)  
Parallelstellung der Laufwagen V und H bzw. M(9 und 10 bzw. 13) beachten.  
Verbindungsstab (15) im Laufwagen V (9) ebenfalls mit Innensechskantschraube  
(Drehmoment von 10 - 11 Nm) festklemmen.
- D** Nach Einsetzen des Flügelrahmens in den Blendrahmen (siehe Seite 20) Abdeckschiene L (14)  
aufrasten und Abdeckkappen L (19 und 20) aufschieben.

*Hinweis:* Befestigungsschrauben siehe Seite 13.

## Verklotungshinweis für Laufwagen M

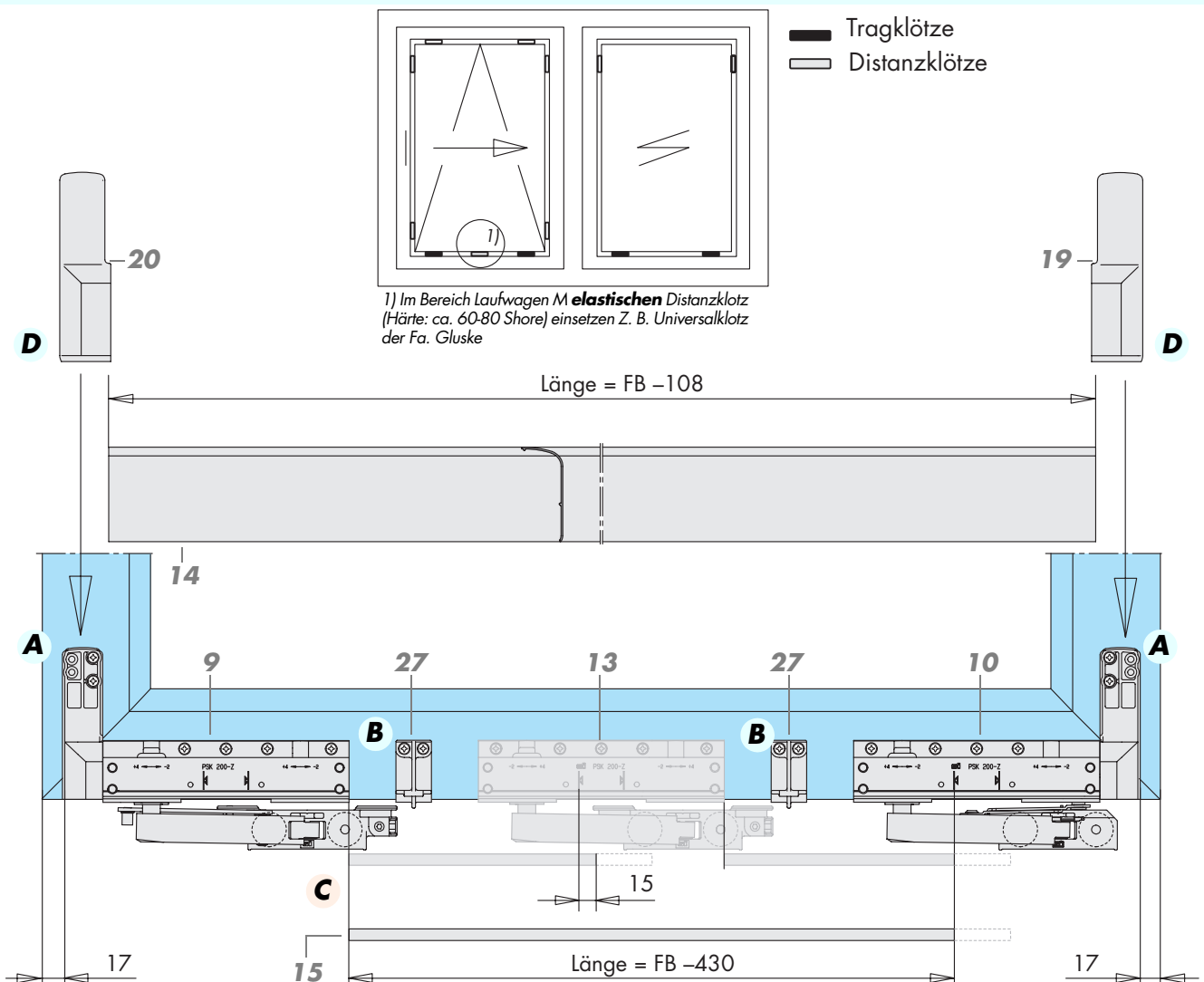

## Einsetzen des Schiebeflügels

- A** Beide Gleiter (11) in Führungsschiene (16) einschieben und seitliche Abdeckkappen F (21 und 22) einstecken.
- B** Hebel in Schiebeposition schalten (siehe Seite 18). Flügelrahmen schräg auf die Laufschiene (18) stellen und Kupplungsbolzen der Scherenarme in Gleiter (11) einrasten. Eingerasteten Kupplungsbolzen durch kurzes Ziehen am Scherenarm überprüfen!
- C** Anschlagbock (23) befestigen. Hierzu Flügel in gewünschte Endposition schieben und Anschlagbock (23) mit Drehmoment von 4 - 4,5 Nm festschrauben.
- D** Funktion aller Beschlagteile prüfen. Bei Bedarf, Regulierungsmöglichkeiten nutzen. (SW 4)
- E** Abdeckschiene L (14) und Abdeckkappen L (19 und 20) wie auf Seite 19 beschrieben montieren.

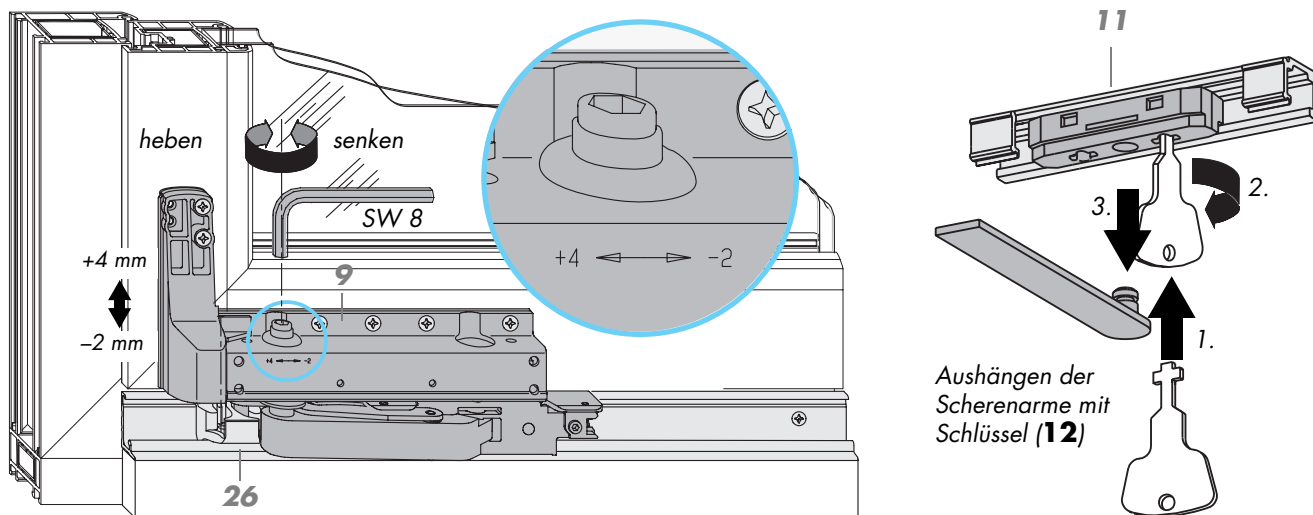

## Regulierungsmöglichkeiten

Falls erforderlich, kann die Höhe des Parallel-Schiebe-Kipp-Flügels **nach Einbau der Glasscheibe** reguliert werden. Laufwagen vorne (9) Mitte (13) und hinten (10) mit Sechskantstiftschlüssel SW 8 einstellen. Die Laufwagen-Höhenverstellung ist selbsthemmend.

*Hinweis:* Riegelteil (26) kann für einen mittigen Flügeleinlauf versetzt werden.

## Schema-Übersicht

**DIN links** oder **DIN rechts**

### Schema A

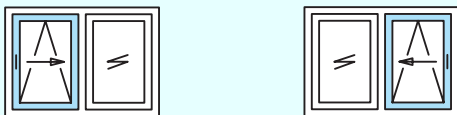

1 Schiebeflügel/1 Festflügel\*

### Schema G

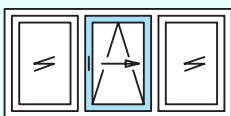

1 Schiebeflügel/2 Festflügel\*

### Schema C

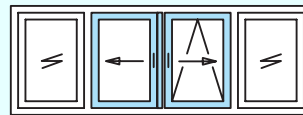

2 Schiebeflügel/2 Festflügel\*

### Schema K

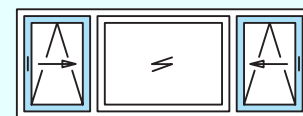

2 Schiebeflügel/1 Festflügel

\*) Statt der Festflügel sind auch Drehflügel möglich. Drehflügel nur mit Rosette Si-line innen und **abnehmbarem** Hebel (siehe Produktkatalog).